



DAV LUCHTTOE-EN AFVOERVENTIEL AIR MANAGEMENT SYSTEMS

PRODUCT EIGENSCHAPPEN

De **DAV** lucht afvoer/toevoer ventiel is een ronde ventiel met een verstelschaal met aerodynamisch ontwerp. Uitstekende eigenschappen met betrekking tot geluidsniveau, drukval en luchtstroomcapaciteit. Ontworpen voor wand- of plafondmontage. Het ontwerp van dit ventiel in combinatie met een foampakking voorkomt vervuiling van het plafond en de wanden.

Materiaal

Het ventiel is gemaakt van polypropyleen plastic dat recyclebaar is en bestand is tegen temperaturen tot 110 °C. De gebruikte materialen zijn ook bestand tegen de meeste chemicaliën in kleine concentraties. Het ventiel wordt standaard in het wit geleverd (RAL9010). Gegalvaniseerde montagebusen van staalplaten, met en zonder rubberafdichtingen, zijn als accessoire verkrijgbaar.

- Leverbaar in diameters 100, 125, 150, 160 en 200 mm.
- Het ventiel materiaal heeft een smelt punt tussen de 150-180°C.
- Hoog ventiel body voor goede luchtstroming en minder lawaai.
- Gesloten verstelschaal.
- Aansluitbus aangepast voor zwevende plafonds.
- Goede luchtdichte verbinding tussen aansluitbus en ventiel.
- Traploze lucht volumeregeling.
- Uniek afsluitsysteem tussen aansluitbus en plafondring.
- Geschikt voor ruimtes met een hoge luchtvochtigheid. (b.v. keuken, badkamer)
- Eenvoudig te verwijderen voor reiniging.

Afstelling

De verstelschaal kan worden gedraaid om de opening in mm te verkrijgen die nodig is en die overeenkomt met de drukval en de gewenste luchtstroom volgens de grafiek.

De drukval wordt gecontroleerd door een geschikte meetsonde in de voorkant achter de verstelschaal te introduceren.

SPECIFICATIES

DAV	A	B	C	D	E
100	140	69	20	80	60
125	165	92	20	104	60
150	191	118	20	130	62
160	200	126	20	143	62
200	242	170	20	177	65

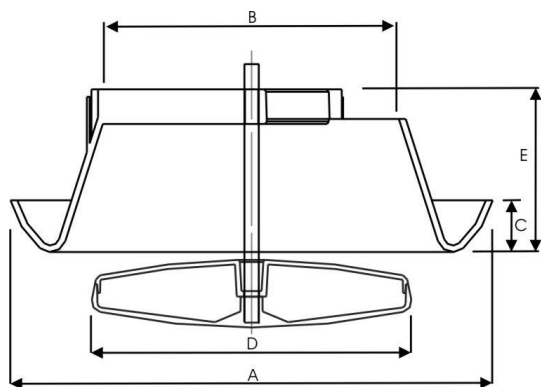

AANSPRAKELIJKHEID:

De informatie in deze brochure was geldig op de datum van publicatie. DEC INTERNATIONAL behoudt zich het recht voor om, indien nodig, op elk moment wijzigingen en veranderingen van details aan te brengen. Om misverstanden te voorkomen, moeten geïnteresseerde partijen contact met DEC INTERNATIONAL opnemen om vast te stellen of er materiaal- en/of informatiewijzigingen zijn aangebracht sinds de datum van deze brochure.

WAARSCHUWING:

De consultant is verantwoordelijk voor de uiteindelijke installatie en montage van het product. De genoemde waarden met betrekking tot de temperatuur zijn niet bedoeld om de fysieke eigenschappen van het product te bepalen. Deze eigenschappen zijn mede afhankelijk van de vochtigheidsgraad en de temperatuur van de lucht binnen en buiten het h.v.a.c. systeem.

TRADEMARKS:

Het DEC logo en DEC International zijn handelsmerken of gedeponeerde handelsmerken van Dutch Environment Corporation BV in Nederland en / of andere landen.





DAV LUCHTAFVOERVENTIEL AIR MANAGEMENT SYSTEMS

DRUKVERLIES AFVOER

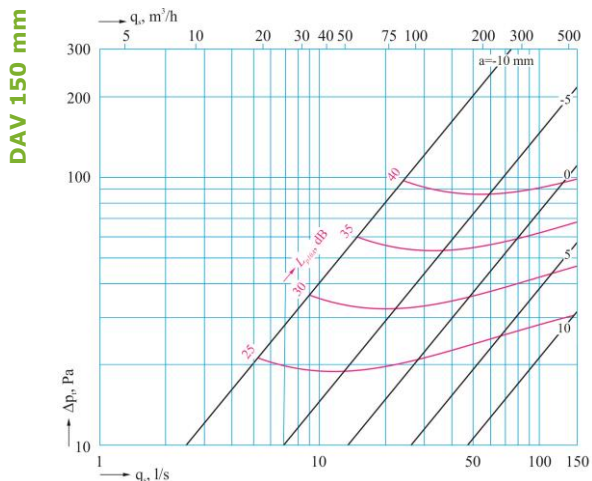
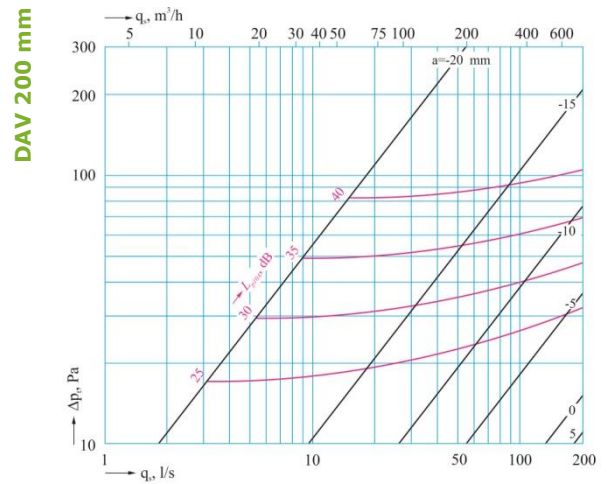
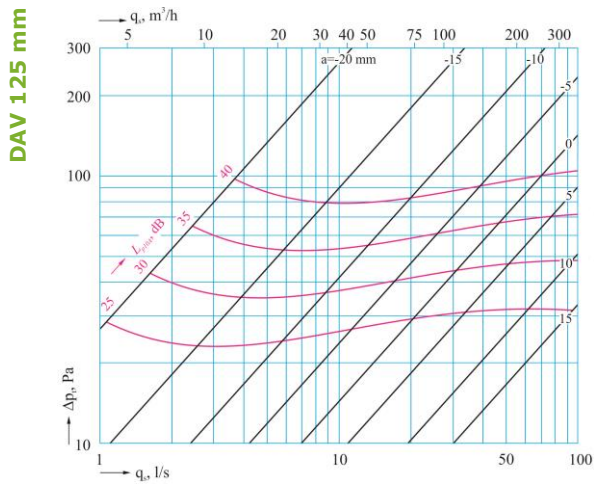
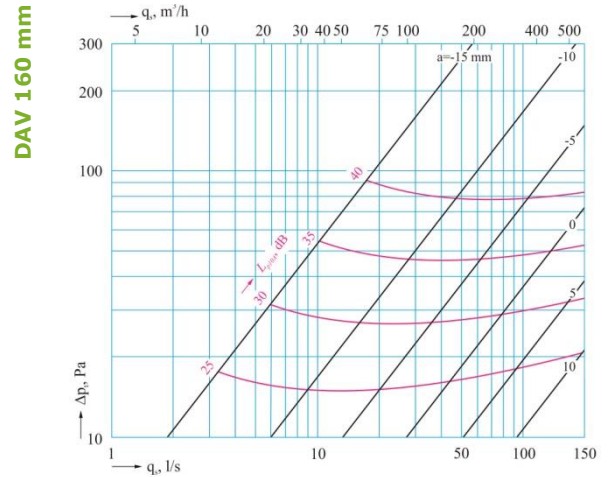
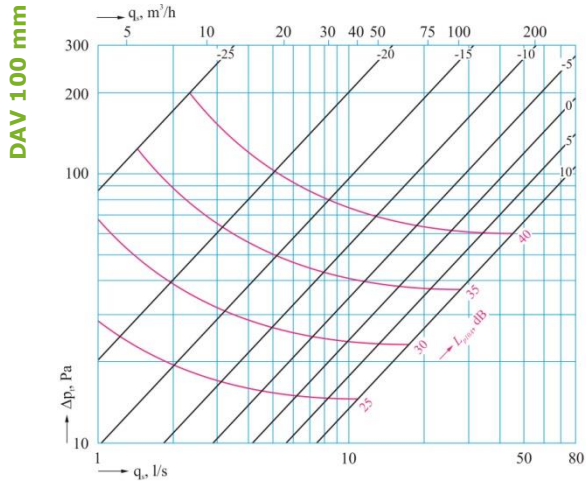

a = opening in mm

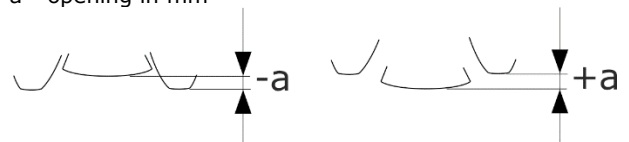

AANSPRAKELIJKHEID:

De informatie in deze brochure was geldig op de datum van publicatie. DEC INTERNATIONAL behoudt zich het recht voor om, indien nodig, op elk moment wijzigingen en veranderingen van details aan te brengen. Om misverstanden te voorkomen, moeten geïnteresseerde partijen contact met DEC INTERNATIONAL opnemen om vast te stellen of er materiaal- en/of informatiewijzigingen zijn aangebracht sinds de datum van deze brochure.

WAARSCHUWING:

De consultant is verantwoordelijk voor de uiteindelijke installatie en montage van het product. De genoemde waarden met betrekking tot de temperatuur zijn niet bedoeld om de fysieke eigenschappen van het product te bepalen. Deze eigenschappen zijn mede afhankelijk van de vochtigheidsgraad en de temperatuur van de lucht binnen en buiten het h.v.a.c. systeem.

TRADEMARKS:

Het DEC logo en DEC International zijn handelsmerken of gedeponeerde handelsmerken van Dutch Environment Corporation BV in Nederland en / of andere landen.





DAV
LUCHTTOEVOERVENTIEL
AIR MANAGEMENT SYSTEMS

DRUKVERLIES TOEVOER

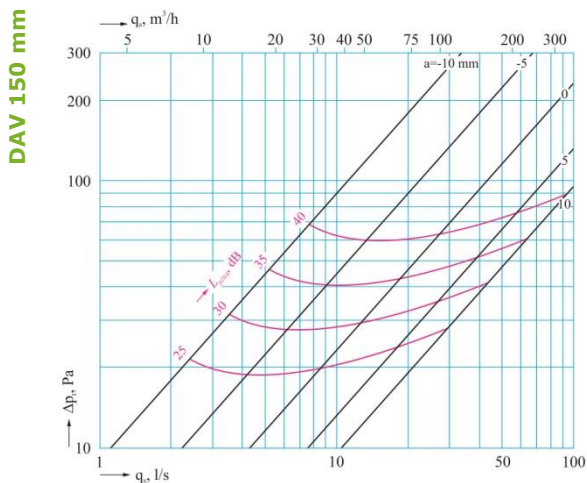
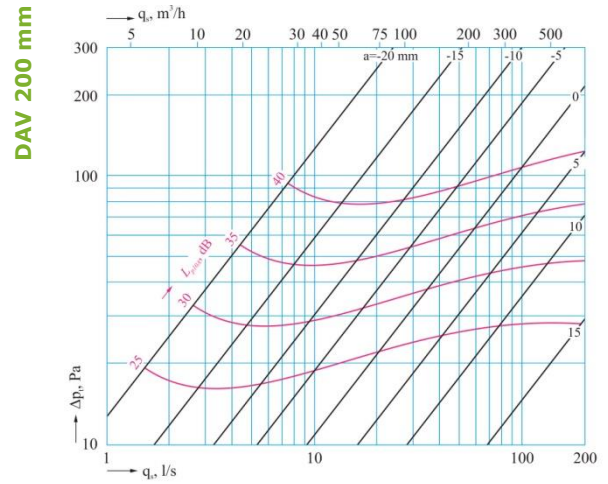
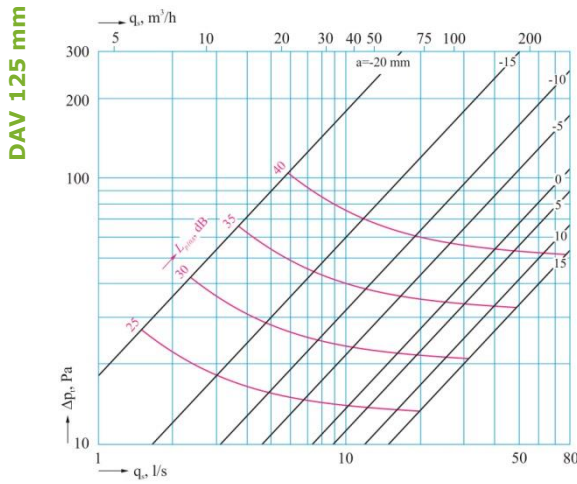
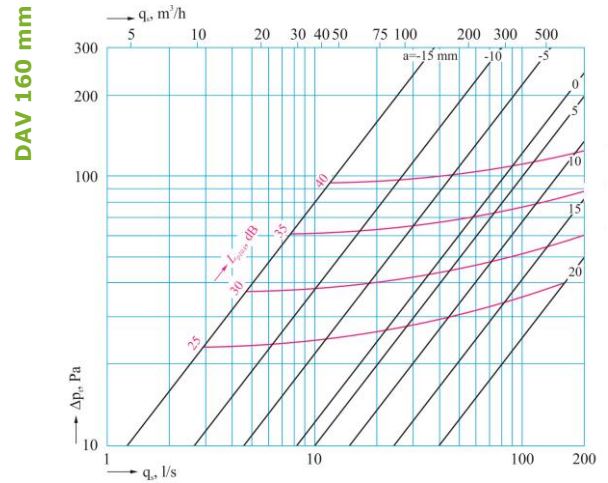
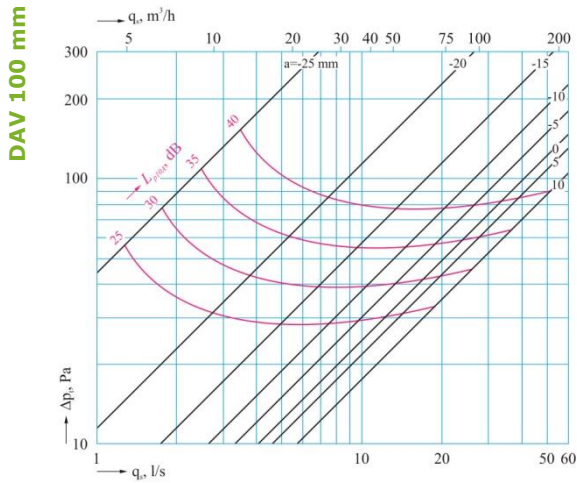

a = opening in mm

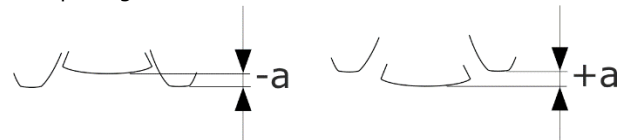

AANSPRAKELIJKHEID:

De informatie in deze brochure was geldig op de datum van publicatie. DEC INTERNATIONAL behoudt zich het recht voor om, indien nodig, van elk moment wijzigingen en veranderingen van details aan te brengen. Om misverstanden te voorkomen, moeten geïnteresseerde partijen contact met DEC INTERNATIONAL opnemen om vast te stellen of er materiaal- en/of informatiewijzigingen zijn aangebracht sinds de datum van deze brochure.

WAARSCHUWING:

De consultant is verantwoordelijk voor de uiteindelijke installatie en montage van het product. De genoemde waarden met betrekking tot de temperatuur zijn niet bedoeld om de fysieke eigenschappen van het product te bepalen. Deze eigenschappen zijn mede afhankelijk van de vochtigheidsgraad en de temperatuur van de lucht binnen en buiten het h.v.a.c. systeem.

TRADEMARKS:

Het DEC logo en DEC International zijn handelsmerken of gedeponeerde handelsmerken van Dutch Environment Corporation BV in Nederland en / of andere landen.

