

TECHNISCHE FICHE

DucoVent Design AK

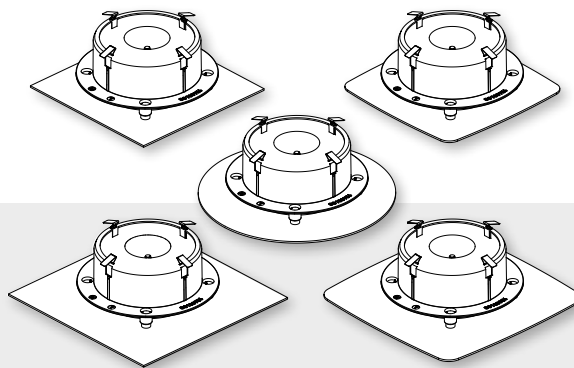

Een esthetisch ventiel, met **vijf beschikbare afdekplaten**: vierkant (standaard en XL), vierkant met afgeronde hoeken (standaard en XL) of volledig rond. Het **strakke design**, in combinatie met een **eenvoudige installatie** dankzij de toegepaste magneetstrips, zorgt voor een **haast onzichtbare integratie** in elke ruimte waar luchtafvoer of -toevoer voorzien is.

Fysieke eigenschappen

| | Vierkant Standaard | Vierkant XL | Rond | Vierkant Afgerond Standaard | Vierkant Afgerond XL |
|-----------------------------|--|---------------------|---------------------|-----------------------------------|----------------------------|
| Artikelnummer | 4179 | 4226 | 4210 | 4211 | 4227 |
| Geschikt voor | Afvoer | Afvoer / Toevoer | Afvoer / Toevoer | Afvoer | Afvoer / Toevoer |
| Gewicht | 362 g | 419 g | 381 g | 356 g | 413 g |
| Materiaal | Staal Kunststof PVC Aluminium (Al Mg Si 0,5) Vlokkenschuim D100 | | | | |
| Kleur | Wit (Ral 9010 structuur (AE03059901020)) Andere RAL-kleuren op aanvraag | | | | |
| Oppervlaktebehandeling | Gemoffeld | | | | |
| Montage- / opstellingswijze | Geschikt voor plafond en muur Min. 180 cm boven de vloer Min. 35 cm van de wand | | | | |
| Aansluiting | Met klemveren, geschikt voor kanalen van diameter 125 mm | | | | |
| Inregeling | Voorregeling: a.d.h.v. akoestische ringen Fijnregeling: traploos d.m.v. spindel | | | | |
| Maximaal debiet | Extractie: 75 m ³ /h Pulsie: 50 m ³ /h | | | | |
| Weerstand | Extractie: 25 m ³ /h → 35 Pa 50 m ³ /h → 40 Pa 75 m ³ /h → 35 Pa Pulsie: 25 m ³ /h → 20 Pa 50 m ³ /h → 23 Pa | | | | |
| Akoestisch dempend | Ja | | | | |
| Geluidsniveau | Extractie: < 15 dB(A) bij 50 m ³ /h Pulsie: te bepalen | | | | |

Vierkant

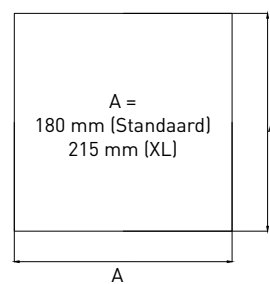

Rond

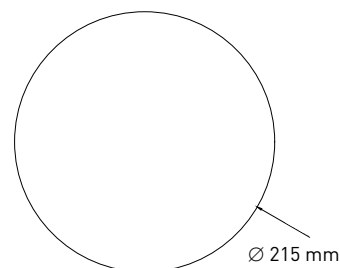

Vierkant Afgerond

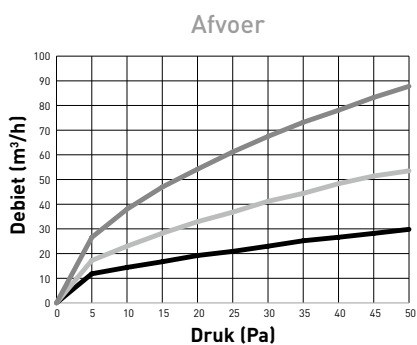
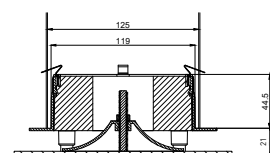
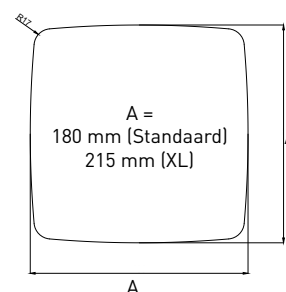

- Debiet met 1 ring
- Debiet met 2 ringen
- Debiet met 3 ringen

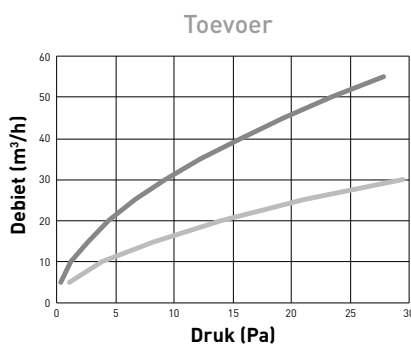

- Debiet met 1 ring
- Debiet met 2 ringen