

BUVA Q-Stream 2.0 installatiehandleiding



De nieuwe generatie
woonhuisventilatoren

Inhoudsopgave



Voor het aanmelden van de bedieningen zijn YouTube-filmpjes beschikbaar. U vindt ze via de sectie 'video's' op buva.nl. In deze brochure wordt door middel van het YouTube-icoon aangegeven dat er een filmpje beschikbaar is.

Inhoud

Overzicht	3
Onderdelen.....	4
Componenten.....	5
Montage	6
Aansluiten	7
Aanmelden.....	8
Vervolg	10
Aanmelden.....	10
Gebruik.....	12
Werking Q-Stream Basis	13
Bediening Q-Stream Basis	13
Werking Q-Stream Zone	14
Bediening Q-Stream Zone	15
Werking Q-Stream Control Time	16
Bediening Q-Stream Control Time	16
Werking Q-Stream Control Zone	17
Bediening Q-Stream Control Zone	18
Veelgestelde vragen.....	19
Onderhoud	20
Garantie en uitsluitingen	20



Q-Stream 2.0 woonhuisventilator

Een compacte, intelligente en energiezuinige woonhuisventilator die autonoom kan werken en voorzien is van ingebouwde luchtkwaliteit sensoren.



Bediening

Draadloze (RF) bediening die meerdere Q-Stream 2.0 woonhuisventilatoren kan aansturen en tevens verkrijgbaar is in een versterkte uitvoering. Er kunnen meerdere bedieningen op een Q-Stream 2.0 woonhuisventilator worden aangesloten.



Zone regelklep

Van luchtkwaliteit sensoren voorziene regelklep waarmee de ventilatie per zone geregeld kan worden. Met de Q-Stream 2.0 kunnen maximaal drie zones gecreëerd worden.



Ruimtesensor

Monitort de CO₂-concentratie in de ruimte en communiceert draadloos met de Q-Stream 2.0 woonhuisventilator. Er kunnen meerdere ruimtesensoren op een Q-Stream 2.0 woonhuisventilator worden aangesloten.



Control WiFi module

Opsteek uitbreidingsmodule die op de printplaat van de Q-Stream 2.0 woonhuisventilator geplaatst kan worden en die communicatie via een WiFi netwerk mogelijk maakt.

Onderdelen

Q-Stream 2.0 woonhuisventilator

1. Bodemplaat
2. Plenum met geïntegreerd slakkenhuis
3. Dop
4. Motor-waaierdeel
5. Afdekplaat
6. Montageschroef afdekplaat

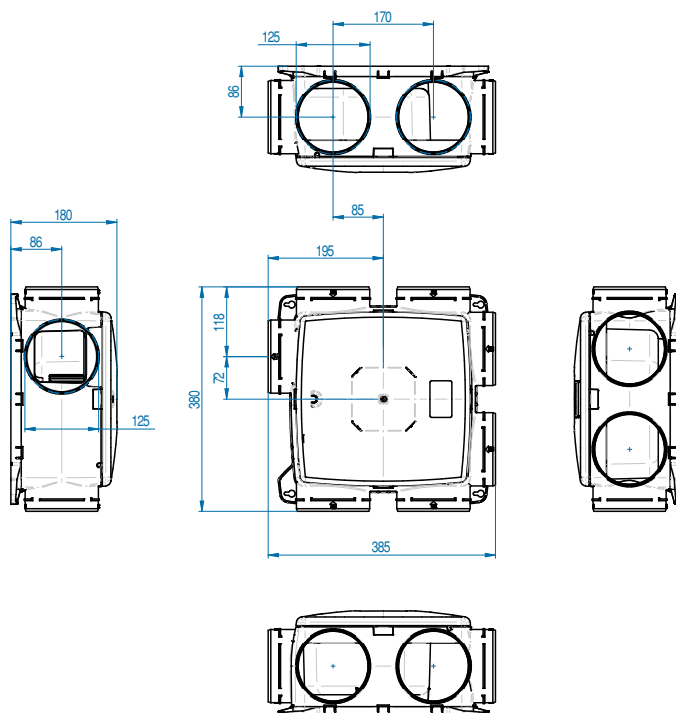
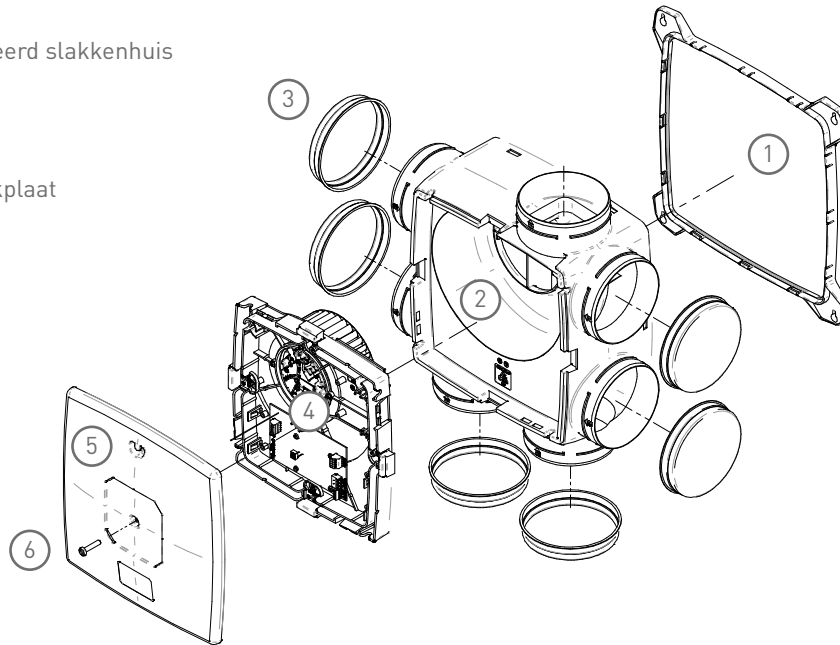

Om geluid van het ventilatiesysteem tot een minimum te beperken is het van belang dat:

- De Q-Stream op een wand van voldoende massa geplaatst wordt (advies 200kg/m²).
- Het kanaalsysteem een lage weerstand ontwerp heeft.
- Kanalen vrij stromend op de Q-Stream woonhuisventilator worden aangesloten.
- Dempers worden toegepast (bij voorkeur 0,5 mtr akoestische slang per aanzuigzijde)
- Waar mogelijk de lichtsnelheid gereduceerd wordt
 - De perszijde van de Q-Stream heeft een verloop naar Ø 150 mm
 - De zuigzijde kan optioneel met snelkoppelingen aangesloten worden op Ø 80 en 125 mm

Componenten



WAARSCHUWING

De componenten onder de afdekplaat staan onder spanning en kunnen levensgevaarlijke elektrische schokken veroorzaken! Verwijder de afdekplaat uitsluitend wanneer de stekker van de woonhuisventilator **NIET** is ingestoken.

Componenten onder de afdekplaat:

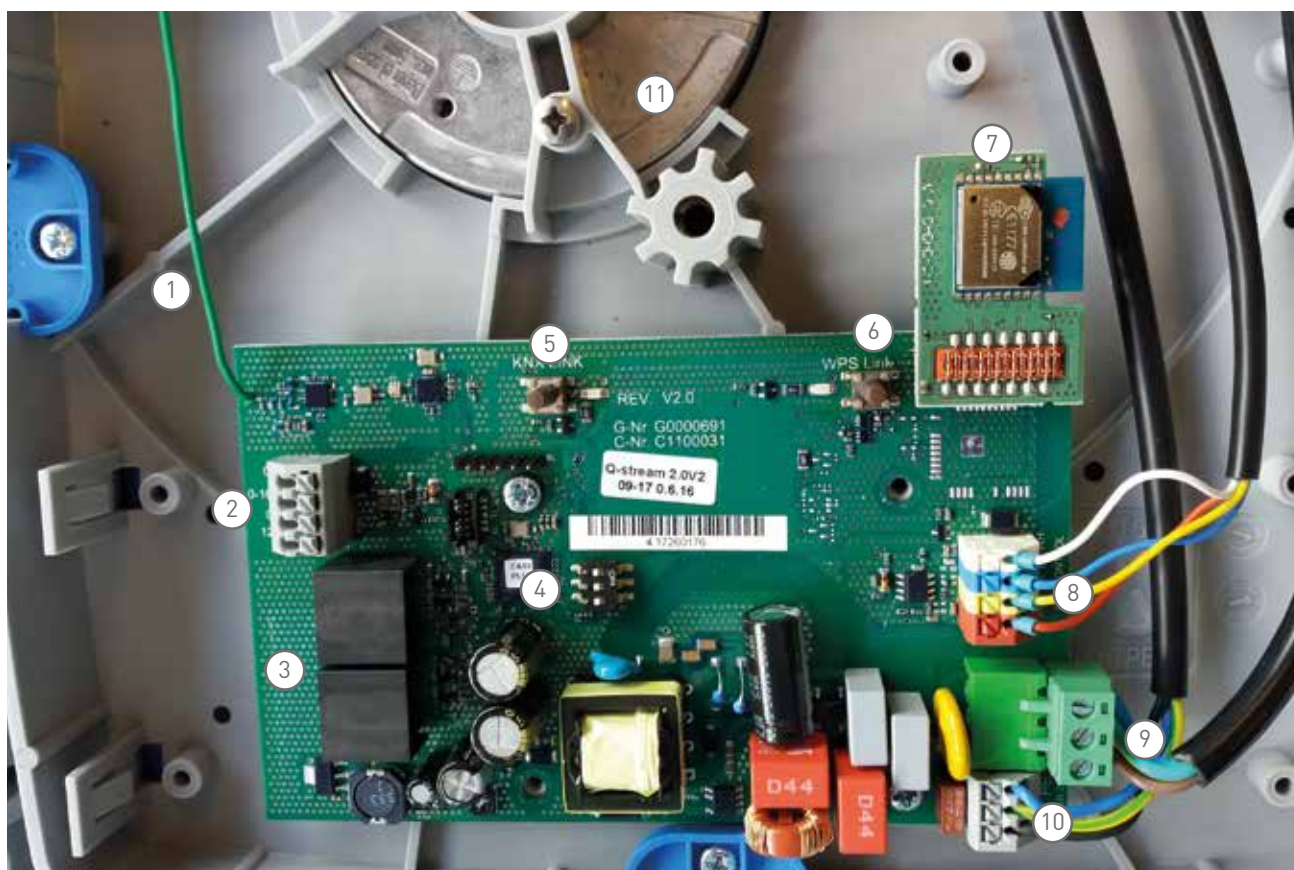

1. RF-antenne
2. Laagspanning en stuur signalen
3. Klepaansluiting A + B
4. DIP-schakelaars
5. KNX Link knop + LED (RF)
6. WPA Link knop + LED (WiFi)
7. Control WiFi module (optioneel)
8. Ventilatormotor sturing
9. 230 Volt AC hoofdvoeding
10. Ventilatormotor voeding
11. Ventilatormotor

Montage

Wandmontage

De Q-Stream 2.0 wordt op de bevestigingsgaten gemonteerd.

- Teken de plaats van de schroeven af
 - horizontaal op 320 mm afstand;
 - verticaal op 320 mm;
- Boor gaten en plaats pluggen
- Indien gebruik gemaakt wordt van de juiste schroeven (ø 4 mm, ø kop minimaal 9 mm, maximaal 15mm) kunnen schroeven half ingedraaid worden. Vervolgens de Q-Stream over de schroeven schuiven en met behulp van de schroeven de Q-Stream vastzetten.

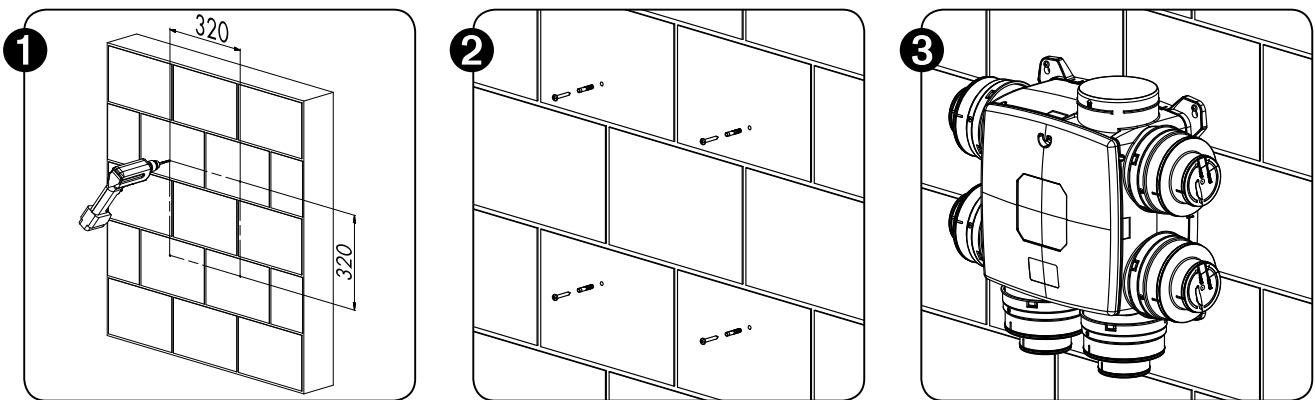

Plafondmontage

De Q-Stream 2.0 kan zonder aanpassingen aan een plafond gemonteerd worden.

De montage vindt op dezelfde wijze plaats als bij wandmontage.

Om geluid- en montageklachten te voorkomen is het van belang dat de aangesloten kanalen voldoende gebeugeld en spanningsvrij aan de Q-Stream gemonteerd worden. Hiervoor dient het kanaalwerk op maximaal 30 cm van de Q-Stream aan wand of plafond gebeugeld te worden.

Aansluiten woonhuisventilator

Nadat de stekker van de Q-Stream 2.0 woonhuisventilator is ingestoken, zullen alle hierop aangesloten onderdelen (kleppen/sensoren/modules) automatisch worden herkend en zal de autonome werking hierop worden aangepast. Vanwege het inregelen van de modules en sensoren kan het tot 5 minuten duren voordat de autonome werking correct wordt uitgevoerd. Binnen deze periode kan de ventilator harder en zachter gaan draaien.

Aansluiten Zone Regelklep

Met één Zone Regelklep worden twee afzuigzones gecreëerd. Binnen het Q-Stream 2.0 systeem kunnen twee Zone regelkleppen worden aangesloten waarmee drie afzuigzones gecreëerd kunnen worden. In de standaardconfiguratie wordt de Zone Regelklep aangesloten op de afzuigzone van het leefgedeelte van de woning en wordt de afzuigaansluiting(en) zonder regelklep aangesloten op de natte ruimten.

Haal de stekker uit het stopcontact en wees ervan verzekerd dat de woonhuisventilator spanningsloos is. Verwijder de afdekplaat door de schroef onder het boekje op de afdekplaat los te draaien. Bevestig de Zone Regelklep door deze over de bevestigingsring van één van de afzuigaansluitingen op de woonhuisventilator te drukken. Steek de stekker van de meegeleverde datakabel in de aansluiting met markering "Klep A" en de andere zijde in de aansluiting op de Zone regelklep. Een eventuele tweede Zone regelklep kan worden aangesloten op de aansluiting met markering "Klep B". Plaats de afdekplaat terug door de schroef.

De minimale positie van de Zone Regelklep kan worden ingesteld met de dipswitches 1 en 2 onder de afdekkap van de regelklep. De instellingen van de minimale kleppositie zijn als volgt in te stellen.

dip 1 = 0	dip 2 = 0	positie = 50
dip 1 = 1	dip 2 = 0	positie = 100
dip 1 = 0	dip 2 = 1	positie = 150
dip 1 = 1	dip 2 = 1	positie = 200



Aansluiten Control WiFi module

Haal de stekker uit het stopcontact en wees ervan verzekerd dat de woonhuisventilator spanningsloos is. Verwijder de afdekplaat door de schroef onder het boekje op de afdekplaat los te draaien. Bevestig de Control WiFi module op de daarvoor bestemde oranje aansluiting op de hoek van de printplaat. De Control WiFi module is een opsteekprint die eenvoudig op de aansluiting gedrukt kan worden. Druk daarbij op het oranje gedeelte van de opsteekmodule en niet op de printplaat! Zie component 7 op pagina 5 - Componenten.

Aanmelden



Om de werking van de Q-Stream 2.0 te kunnen beïnvloeden kunnen (optionele) draadloze bedieningen en- sensoren worden aangemeld op de woonhuisventilator. Wanneer de woonhuisventilator voorzien is van een (optionele) Control WiFi module kan de Q-Stream 2.0 bediend worden door middel van de Q-Stream app. Hiervoor dient de woonhuisventilator aangemeld te worden op het WiFi netwerk van de woning.

Onder het boekje op de afdekplaat van de woonhuisventilator, bevinden zich twee knoppen met daarnaast een status LED. Deze drukknoppen zitten verdiept en kunnen met bijvoorbeeld een paperclip (of ander dun voorwerp) ingedrukt worden.

Knop en LED A zijn voor het aanmelden van RF onderdelen zoals bedieningen en ruimtesensoren.

Knop en LED B zijn voor het aanmelden van WiFi apparaten en de WPS functionaliteit. Deze knop en LED zijn alleen actief wanneer de Control WiFi module in de woonhuisventilator geplaatst is.

Aanmelden (RF) bediening

Druk kortstondig de RF aanmeldknop (A) op de deksel van de woonhuisventilator in waarna de status-LED naast deze knop zal gaan knipperen.

Druk gelijktijdig de bovenste twee knoppen (MAX en Nacht) op de bediening in en houdt deze drie seconden ingedrukt.

In het display van de bediening verschijnt kort de melding 'NoF' (no fan) gevolgd door de melding 'LnF' (linking fan) en vervolgens de melding '---' om aan te geven dat de link gelukt is. Na enkele seconden is het display weer leeg.

Indien in het display de melding 'LnF' (linking fan) gevolgd wordt door 'E01' (error 1) is de aanmelding niet gelukt. Doorloop de aanmeldprocedure in dat geval nogmaals.

Wanneer het aanmelden niet goed verloopt, is het aan te bevelen om het nogmaals te proberen waarbij de afstand tussen de bediening en de woonhuisventilator drie tot zes meter is. Binnen deze afstand is het ontvangstsignaal het sterkst.

In het geval de afstand tussen de woonhuisventilator en de bediening te groot is of er veel stoorsignalen in de woning aanwezig zijn, kan het voor een stabiele werking noodzakelijk zijn om een RF-repeater (separaat verkrijgbaar) te plaatsen.

Het is tevens mogelijk om de Retransmitter (repeater) functie op de woonhuisventilator in te schakelen door dip-schakelaar 2 op "on" te zetten. Hierdoor zal de ontvangst en het zendvermogen toenemen. Zie component 4 op pagina 5 - Componenten.

Wanneer het aanmelden van de bediening(en) gelukt is, communiceert deze met de daarop aangemelde woonhuisventilator(en). Het systeem zal in de autonome stand blijven werken totdat er op een bediening een andere stand gekozen wordt.





Instellen bediening

Het Q-Stream 2.0 systeem is voorzien van de volgende vier ventilatiestanden.

- L1 Afwezigheid / Laagstand standaardwaarde 20%
- L2 Nachtstand standaardwaarde 50%
- L3 Dagstand / Nominaalstand standaardwaarde 70%
- L4 Boostfunctie standaardwaarde 70%

Middels onderstaande procedure kunnen de waarden van de vier ventilatiestanden worden afgeregeld met behulp van een (RF) bediening.

- Knop 2+3 gelijktijdig langer dan 3 seconden ingedrukt houden. Op de display verschijnt 'L1:'
- Met knop 1 en 2 kan gekozen worden welke stand aangepast kan worden. Kies de gewenste stand.
- Bevestig de keuze met knop 3
- Met knop 1 en 2 kan de waarde (%) van de betreffende stand worden aangepast. Stand L2 kan niet hoger worden ingesteld dan L3 en lager dan L1.
- Bevestig met knop 3 de gewenste waarde. Met knop 1 en 2 kan een andere stand geselecteerd worden om aan te passen.
- Knop 2+3 gelijktijdig kort indrukken om de procedure te verlaten.



Aan de achterzijde van de bediening is een knop aanwezig voor het instellen van de repeat functionaliteit en het resetten van de bediening. Deze knop functioneert alleen op het moment dat er een melding op de display staat. Druk allereerst op een knop op de bediening om een melding in het display te krijgen. Druk vervolgens de knop aan de onderzijde in terwijl de melding nog in het display staat.

De repeaterfunctie staat standaard op OFF. Na kort indrukken van de drukknop op de achterzijde van de hoofdbediening verschijnt RT (ReTransmitting) 0 (= uit) of 1 (= aan) in het display.

Door de knop onderop de bediening lang ingedrukt te houden zal deze resetten en verschijnt de melding 8:8:8 in het display.

Aanmelden WiFi apparaten

Uitsluitend van toepassing wanneer een Control WiFi module op de Q-Stream 2.0 woonhuisventilator is aangesloten. Zie ook hoofdstuk 'aansluiten'. Voordat de aanmeld procedure wordt doorlopen dient de Q-Stream app (beschikbaar voor Android en iOS) te worden geïnstalleerd op een smartphone of tablet.



Indien uw router/modem is voorzien van een WPS functionaliteit, is dit de meest eenvoudige manier om de woonhuisventilator met het WiFi netwerk te verbinden. In de handleiding van uw router/modem treft u details over hoe WPS te gebruiken is op uw specifieke model. Soms moet de WPS knop enkele seconden ingedrukt gehouden worden. Uw internet service provider kan u hiermee helpen.

- Druk op de WPS knop van de router/modem. Veelal is deze voorzien van een WPS logo. Hierdoor zal deze enkele minuten in de WPS functie blijven staan.
- Druk de WPS/Wifi Knop (B) op de afdekplaat van de woonhuisventilator enkele seconden in waarna de status-LED naast deze knop zal gaan knipperen.
- Als de status LED na enkele seconden permanent blijft branden, is de aanmelding goed verlopen.

Het is ook mogelijk om de Q-Stream 2.0 woonhuisventilator op een WiFi netwerk aan te melden door middel van de Q-Stream app. Het is tevens mogelijk om een smartphone of tablet rechtstreeks aan te melden op het WiFi netwerk van de woonhuisventilator zelf (voor het geval er geen WiFi netwerk aanwezig is).

- Download en installeer de Q-Stream App (beschikbaar voor Android en iOS) op een smartphone of tablet.
- Houdt de WPS/Wifi Knop (B) op de afdekplaat van de woonhuisventilator ingedrukt tot de status LED eenmalig knippert, of haal de stekker uit het stopcontact en steek deze na enkele seconden weer terug. De Q-Stream woonhuisventilator zal gedurende 30 minuten een WiFi netwerk uitzenden.
- Start de Q-Stream app en selecteer het menu in de linker bovenhoek.
- Druk vervolgens op het + symbool om een woonhuisventilator toe te voegen.
- Doorloop de stappen met de Q-Stream app.

Als de WiFi/WPS status LED permanent brandt, dan heeft de Q-Stream 2.0 woonhuisventilator verbinding met een WiFi netwerk. Wanneer een smartphone of tablet met hetzelfde WiFi netwerk verbonden is als de Q-Stream 2.0 woonhuisventilator, dan kan de Q-Stream app (beschikbaar voor Android en iOS) worden gebruikt voor de bediening van de woonhuisventilator.

Instellen Q-Stream app

Door in de app het optie symbool rechtsboven aan te klikken, verschijnt een menu waarin het mogelijk is om de apparaat standen af te stellen. Van belang is dat hier allereerst het geadviseerde maximale, door de installateur bepaalde, debiet wordt ingesteld voordat de ventilatie-standen worden afgeregeld.

Inregelen met bediening

Om de woonhuisventilator goed te kunnen inregelen, is het van belang dat deze in een vaste ventilatiestand blijft werken. Hiervoor kan het systeem met de bediening op stand drie (Level 3) gezet worden. Dit kan worden bereikt door de knop "max" op de bediening meer dan drie seconden ingedrukt te houden. Het systeem blijft hierdoor in stand drie staan totdat een andere stand geselecteerd wordt. Tevens blijft de eventueel aangesloten Zone Regelklep(en) in deze stand geopend staan.

Inregelen met app

Om de woonhuisventilator goed te kunnen inregelen, is het van belang dat deze in een vaste ventilatiestand blijft werken. Hiervoor kan het systeem met de Q-Stream app op stand drie (Level 3) gezet worden. Dit kan worden bereikt door ventilatiestand drie in de app te selecteren en deze op de maximale tijdsduur te zetten (continu). Het systeem blijft hierdoor in stand drie staan totdat een andere stand geselecteerd wordt. Tevens blijft de eventueel aangesloten Zone Regelklep(en) in deze stand geopend staan.

Reset

Zowel de RF functie en daarop aangemelde apparaten, als de WiFi functie met de aangemelde apparaten, kan gereset worden. Houd de knop van de betreffende functie (knop A of B) ingedrukt totdat de bijbehorende status LED eenmalig knippert.

Gebruik

Standaardconfiguraties

De Q-Stream 2.0 is in vier standaardconfiguraties leverbaar.

Offline

Q-Stream Basis:

De Q-Stream Basis is uw ideale keuze wanneer kosten bepalend zijn, er zeer compacte afmetingen gewenst zijn en u automatische ventilatie op basis van vocht wenst.



Online

Q-Stream Control Time:

De Q-Stream Time in een nieuw 'online' jasje. Nog steeds het vertrouwde klokprogramma en de daarbij behorende hoge EPC-reductie, maar ook nog eens sterk kostenbesparend!



Offline

Q-Stream Zone:

Automatische werking op basis van vocht en luchtkwaliteit, makkelijk te installeren, geen 230V voeding nodig in de woonkamer en een 2-zoneregeling.



Online

Q-Stream Control Zone:

Het online vlaggenschip van de serie. Volledig gebruiksgemak voor de bewoner, een hoge EPC-reductie/EI-verbeteraar, kostenbesparend en een 2-zoneregeling.



Werking Q-Stream Basis



De Q-Stream Basis voorziet in een basis ventilatiesysteem. In deze woonhuisventilator is een vochtsensor opgenomen die permanent de luchtvochtigheid van de aangezogen lucht uit de woning meet en ervoor zorgt dat het systeem tijdens douchen of koken automatisch naar een hogere afzuigcapaciteit overschakelt.





Automatische stand: bepaalt automatisch de afgezogen luchthoeveelheid aan de hand van de gedetecteerde luchtvochtigheid. Wordt er geen verhoogde luchtvochtigheid gedetecteerd, dan zal het systeem in een lage stand ventileren.

Nachtstand: er vindt nachtventilatie plaats in een verhoogde ventilatiestand. Deze stand is lager dan de maximale automatische stand, maar hoger dan de laagstand. Omdat gedurende de nacht alle bewoners thuis zijn, is verhoogde ventilatie noodzakelijk. Ook voor aanwezigheid gedurende de avond (of eventueel overdag) is deze stand geschikt.

Maximaalstand: maximale boost-ventilatie stand voor het versneld verversen van de binnenlucht. Deze stand is hoger dan de maximale automatische stand.

Bediening Q-Stream Basis

In onderstaande tabel staat uitgelegd hoe het Q-Stream Basis systeem reageert op de verschillende knoppen van de bediening.

Knop	Duur van indrukken	Werking systeem	Level	Weergave display
Knop Auto 	Kort (<3 sec)	Automatische stand wordt geactiveerd totdat systeem opnieuw bediend wordt. Systeem reageert op sensor.	L1-L3	AUt-ON
Knop Auto 	Lang (>3 sec)	Sensor wordt uitgeschakeld, totdat deze weer ingeschakeld wordt. Systeem staat in laagstand totdat systeem weer bediend wordt	L1	AUt-OFF- L1
Knop Nacht 	Kort (<3 sec)	Nachtstand wordt tijdelijk (8 uur) geactiveerd. Knop meerdere malen indrukken voor aanpassen van 1 t/m 9 uur.	L2-L3	N-L2
Knop Max 	Kort (<3 sec)	Boostfunctie wordt tijdelijk (1 uur) ingeschakeld. Knop meerdere malen indrukken voor aanpassen van 1 t/m 9 uur.	L4	BSt-L4
Knop Max 	Lang (>3 sec)	Hoogstand wordt permanent ingeschakeld, totdat systeem weer bediend wordt	L3	L3

Werking Q-Stream Zone



De Q-Stream Zone betreft een door meerdere sensoren aangestuurd ventilatiesysteem dat voorzien is van een klepgestuurde zoneregeling.

In deze woonhuisventilator is een vochtsensor opgenomen die permanent de luchtvochtigheid van de aangezogen lucht uit de woning meet en ervoor zorgt dat het systeem tijdens douchen of koken automatisch naar een hogere afzuigcapaciteit overschakelt.

Een luchtkwaliteitssensor is opgenomen in iedere op de woonhuisventilator aangesloten regelklep. Deze sensor reageert niet alleen op CO₂, maar is ook gevoelig voor andere vervuilende stoffen (bijv. stoffen uit bouwmaterialen of tijdens koken).

Standaard is een Q-Stream Zone woonhuisventilator voorzien van één regelklep die is aangesloten op het kanaal naar de keuken/open woonkamer. De sensor controleert de kwaliteit van de afvoerlucht uit de woonkamer/open keuken en regelt op basis daarvan de stand van de klep en het toerental van de ventilator.

Door middel van de regelklep met de daarin opgenomen luchtkwaliteitssensor en de aansturing vanuit de woonhuisventilator, ontstaat een ventilatiesysteem dat beter in staat is om de ventilatiecapaciteit aan te passen aan de behoefte. Op het moment dat er behoefte is aan extra ventilatie in de woonkamer zal de klep verder open gaan. Gedurende de nacht of als er overdag niemand aanwezig is, en er een veel beperktere behoefte is aan ventilatie in deze ruimte, zal de klep de ventilatie naar de woonkamer/open keuken juist beperken.

Met de bediening kan het systeem in drie standen gezet worden:





Automatische stand: bepaalt automatisch de afgezogen luchthoeveelheid aan de hand van de gedetecteerde luchtvochtigheid van alle afgezogen lucht, alsmede de luchtkwaliteit van de lucht die wordt afgezogen door het op de regelklep aangesloten kanaal. Wordt er geen verhoogde luchtvochtigheid of verontreinigde lucht gedetecteerd, dan zal het systeem in een lage stand ventileren.

Nachtstand: er vindt nachtventilatie plaats in een verhoogde ventilatiestand. Deze stand is lager dan de maximale automatische stand, maar hoger dan de laagstand. Omdat 's nachts alle bewoners thuis zijn, is verhoogde ventilatie noodzakelijk. Ook voor aanwezigheid 's avonds (of eventueel overdag) is deze stand geschikt.

Maximaalstand: maximale boost-ventilatie stand voor het versneld verversen van de binnenlucht. Deze stand is hoger dan de maximale automatische stand.

Bediening Q-Stream Zone

In onderstaande tabel staat uitgelegd hoe het Q-Stream Zone systeem reageert op de verschillende knoppen van de bediening.

Knop	Duur van indrukken	Werking systeem	Level	Weergave display
Knop Auto 	Kort (<3 sec)	Automatische stand wordt geactiveerd totdat systeem opnieuw bediend wordt. Het systeem reageert op de sensoren en de regelklep is actief.	L1-L3	AUt-ON
Knop Auto 	Lang (>3 sec)	Sensoren worden uitgeschakeld. Systeem staat in laagstand totdat het systeem weer bediend wordt en de regelklep wordt geopend.	L1	AUt-OFF-L1
Knop Nacht 	Kort (<3 sec)	Nachtstand wordt tijdelijk (8 uur) geactiveerd. Knop meerdere malen indrukken voor aanpassen van 1 t/m 9 uur. Systeem reageert op de sensoren, als de luchtkwaliteit te slecht wordt. De regelklep is actief.	L2-L3	N-L2
Knop Max 	Kort (<3 sec)	Boostfunctie wordt tijdelijk (1 uur) ingeschakeld en de regelklep wordt geopend. Knop meerdere malen indrukken voor aanpassen van 1 t/m 9 uur.	L4	BSt-L4
Knop Max 	Lang (>3 sec)	Hoogstand wordt permanent ingeschakeld, totdat systeem weer bediend wordt en de regelklep wordt geopend.	L3	L3

Werking Q-Stream Control Time



De Q-Stream Control Time voorziet in een ventilatiesysteem dat verbonden is met een WiFi netwerk en beschikt over een uitgebreide bediening door middel van de BUVA Q-Stream app.

Alvorens de Q-Stream Control Time te kunnen bedienen, dient de Q-Stream app op een smartphone of tablet te worden geïnstalleerd. Deze app is beschikbaar voor Android in de Google Play store en voor iOS in de Apple app store.

In deze woonhuisventilator is een vochtsensor opgenomen die permanent de luchtvochtigheid van de aangezogen lucht uit de woning meet en ervoor zorgt dat het systeem tijdens douchen of koken automatisch naar een hogere afzuigcapaciteit overschakelt.

Middels de Q-Stream app kan de Q-Stream Control Time worden aangemeld op een WiFi netwerk. Hierdoor kan de woonhuisventilator door alle apparaten binnen dit netwerk, die voorzien zijn van de Q-Stream app, worden bediend.

Additioneel is het mogelijk om de Q-Stream Control uit te breiden met de draadloze bediening van de Q-Stream Basis (separaat verkrijgbaar).

Bediening Q-Stream Control Time

Met de Q-Stream app is het onder andere mogelijk om een uitgebreid klokprogramma te maken, ventilatiestanden af te stellen, de actuele luchtvochtigheid te bekijken en de woonhuisventilator aan te melden op het WiFi netwerk van de woning (het WiFi wachtwoord staat achter op dit boekje).

Met de app kan het systeem (tijdelijk) in drie standen gezet worden:

L1 is de laagstand en wordt geadviseerd voor afwezigheid. Wordt er een verhoogde luchtvochtigheid gedetecteerd, dan zal het systeem in een hogere stand ventileren.

L2 is de nachtstand en er vindt ventilatie plaats in een verhoogde stand. Deze stand is lager dan de maximale automatische stand, maar hoger dan de laagstand. Omdat 's nachts alle bewoners thuis zijn, is verhoogde ventilatie noodzakelijk. Ook voor aanwezigheid 's avonds (of eventueel overdag) is deze stand geschikt.

L3 is de nominaalstand. Deze stand is gelijk aan de hoeveelheid lucht waarop de installateur het systeem heeft ingesteld. Deze is afgestemd op de woning.

L4 is een extra hoogstand voor het versneld verversen van de binnenlucht.

Het systeem zal altijd volgens het ingestelde tijdsprogramma ventileren. Wanneer geen stand gekozen is, ventileert het systeem op basis van de gedetecteerde binnenlucht kwaliteit en geeft de app de melding "sensor" weer. Ook is het mogelijk om de boost-knop binnen de app te gebruiken voor het tijdelijk extra hoog ventileren van de woning. Deze boost-stand is hoger dan de L4-stand.

Werking Q-Stream Control Zone



2-zoneregeling

De Q-Stream Control Zone betreft een door meerdere sensoren aangestuurd ventilatiesysteem dat voorzien is van een klepgestuurde zoneregeling, die verbonden is met een WiFi netwerk en beschikt over een uitgebreide bediening door middel van de BUVA Q-Stream app.

Alvorens de Q-Stream Control Zone te kunnen bedienen, dient de Q-Stream app op een smartphone of tablet te worden geïnstalleerd. Deze app is beschikbaar voor Android in de Google Play store en voor iOS in de Apple app store.

In deze woonhuisventilator is een vochtsensor opgenomen die permanent de luchtvochtigheid van de aangezogen lucht uit de woning meet en ervoor zorgt dat het systeem tijdens douchen of koken automatisch naar een hogere afzuigcapaciteit overschakelt.

Een luchtkwaliteitssensor is opgenomen in iedere op de woonhuisventilator aangesloten regelklep. Deze sensor reageert niet alleen op CO₂, maar is ook gevoelig voor andere vervuilende stoffen (bijv. stoffen uit bouwmaterialen of tijdens koken). Standaard is een Q-Stream Control Zone woonhuisventilator voorzien van één regelklep die is aangesloten op het kanaal naar de keuken/open woonkamer. De sensor controleert de kwaliteit van de afvoerlucht uit de woonkamer/ open keuken en regelt op basis daarvan de stand van de regelklep en het toerental van de ventilator.

Bediening Q-Stream Control Zone

Met de Q-Stream app is het onder andere mogelijk om een uitgebreid klokprogramma te maken, ventilatiestanden af te stellen, de actuele luchtvochtigheid te bekijken en de woonhuisventilator aan te melden op het WiFi netwerk van de woning (het WiFi wachtwoord staat achter op het boekje op de woonhuisventilator).

Met de app kan het systeem (tijdelijk) in drie standen gezet worden:

L1 is de laagstand en wordt geadviseerd voor afwezigheid. Wordt er een verhoogde luchtvochtigheid of verontreinigde lucht gedetecteerd dan zal het systeem in een hogere stand ventileren en wordt de stand van de regelklep hierop aangepast.

L2 is de nachtstand en er vindt ventilatie plaats in een verhoogde stand. Deze stand is lager dan de maximale automatische stand, maar hoger dan de laagstand. Omdat 's nachts alle bewoners thuis zijn, is verhoogde ventilatie noodzakelijk. Ook voor aanwezigheid 's avonds (of eventueel overdag) is deze stand geschikt.

L3 is de nominaalstand. Deze stand is gelijk aan de hoeveelheid lucht waarop de installateur het systeem heeft ingesteld. Deze is afgestemd op de woning.

L4 is een extra hoogstand voor het versneld verversen van de binnenlucht. Het systeem zal altijd volgens het ingestelde tijdsprogramma ventileren. Wanneer geen stand gekozen is, ventileert het systeem op basis van de gedetecteerde binnenluchtkwaliteit en geeft de app de melding "sensor" weer. Ook is het mogelijk om de boost-knop binnen de app te gebruiken voor het tijdelijk extra hoog ventileren van de woning. Deze boost-stand is hoger dan de L4-stand.

Mijn ventilatiesysteem reageert niet op de bediening

- Mogelijk is de batterij van uw bediening leeg. Dit is te controleren door de bediening te activeren. Indien er na indrukken geen feedback op het scherm is zichtbaar, zijn de batterijen waarschijnlijk leeg. Plaats een nieuwe batterij.
- De woonhuisventilator bevindt zich buiten het bereik van de bediening. Bewapening en gebruik van isolerende folies kunnen het bereik van uw bediening verstoren. Bedient u het systeem nogmaals op een plaats dichterbij de woonhuisventilator.
- Mogelijk is er geen WiFi verbinding tussen de woonhuisventilator en het WiFi netwerk van de woning. Meld de woonhuisventilator opnieuw aan met het WiFi netwerk van de woning.

Mijn ventilatiesysteem reageert niet op de sensoren

- Mogelijk zijn de sensoren uitgeschakeld. De sensoren zijn weer in te schakelen middels het kort indrukken van de Auto knop op de bediening.
- Binnenlucht is van voldoende kwaliteit zodat de sensoren geen vervuiling detecteren.

Mijn ventilatiesysteem blijft in een hoge stand ventileren

- Binnenlucht is van onvoldoende kwaliteit
 - Systeem staat in de nachtstand
 - Systeem staat in de booststand
 - Systeem staat in de hoogstand
- In alle gevallen werkt het systeem normaal.

De stroom is van het systeem af geweest, wat moet ik doen?

- Na een stroomstoring zal het systeem opstarten in de automatische modus. De woonhuisventilator en de bediening blijven gelinkt en alle instellingen blijven behouden. U hoeft verder dus niets te doen.

Het ventilatiesysteem heeft geen verbinding met mijn WiFi netwerk

- Meld het ventilatiesysteem aan middels de WPS-procedure (indien beschikbaar op uw router).
- Installeer de Q-Stream app op uw telefoon of tablet en doorloop de aanmeldprocedure.
- Het WiFi signaal van uw router of accesspoint kan te zwak zijn op de plaats waar het ventilatiesysteem geïnstalleerd is. Plaats in dat geval een WiFi repeater of een extra router/accesspoint.
- Wijzigingen in uw WiFi netwerk kunnen ertoe leiden dat het ventilatiesysteem opnieuw moet worden aangemeld op uw WiFi netwerk.

Voor overige vragen neemt u contact op met uw installateur.

Onderhoud

Vanwege vervuiling van de motor-waaier zal de woonhuisventilator na verloop van tijd minder lucht afvoeren. Dit maakt het noodzakelijk het systeem regelmatig te laten reinigen en nakijken door een erkend installateur. Dit zal de levensduur van de bewegende onderdelen (zoals de motor-waaier) verlengen. De sensoren van de Q-Stream zijn onderhoudsvrij. De geadviseerde onderhoudsinterval is éénjaarlijks, waarbij de werking van de motor, sensoren en de positionering van het klepblad gecontroleerd wordt en het systeem en de sensor openingen gereinigd worden.

Garantie en uitsluitingen

De actuele garantievoorwaarden van de Q-Stream staan vermeld op de website. Zie hiervoor www.buva.nl/site/garantievoorwaarden

Een aantal zaken zijn van belang:

- De woonhuisventilator en bediening voldoen aan de voorgeschreven CE-normering
- De woonhuisventilator en bediening dienen geplaatst en ingeregeld te worden door een erkend installateur
- De woonhuisventilator en bediening dienen te worden aangesloten conform de geldende bouw-, veiligheids- en installatievoorschriften
- De woonhuisventilator en bediening zijn enkel geschikt voor binnen gebruik in een huiselijke omgeving
- De woonhuisventilator dient te worden aangesloten op 1 fase, 230V AC, 50Hz
- De woonhuisventilator is enkel geschikt voor afvoer van niet condenserende lucht
- De bediening mag niet condenserend toegepast worden
- De woonhuisventilator is niet geschikt voor afvoer van overmatig vette lucht
- Corrosieve of ontvlambare gassen
- Vloeistoffen of dampen
- Condenserende lucht
- Temperaturen hoger dan 40oC en lager dan -5oC
- De bediening mag niet in bovenstaande omgevingen worden toegepast
- De unit moet bereikbaar zijn ten behoeve van onderhoud
- De batterij van de bediening valt buiten de garantie

Deze brochure is een uitgave van BUVA rationele bouwproducten B.V.

Zetfouten en tussentijdse wijzigingen voorbehouden.

18008.18.02.0M

BUVA
homecare systemen
0180 - 69 75 00 | buva.nl