

ORCON

Gebruikers- en montagehandleiding

Radiografische Bedieningsset 15RF



Deze handleiding is bedoeld voor de gebruikers en de installateurs van een radiografische bedieningsset (RB-set). Deze handleiding bevat belangrijke informatie over de bediening en de aansluiting van de RB-set 15RF.

De RB-set 15RF is niet geschikt voor wisselstroom ventilatoren



Aansluitschema RB-set 15RF

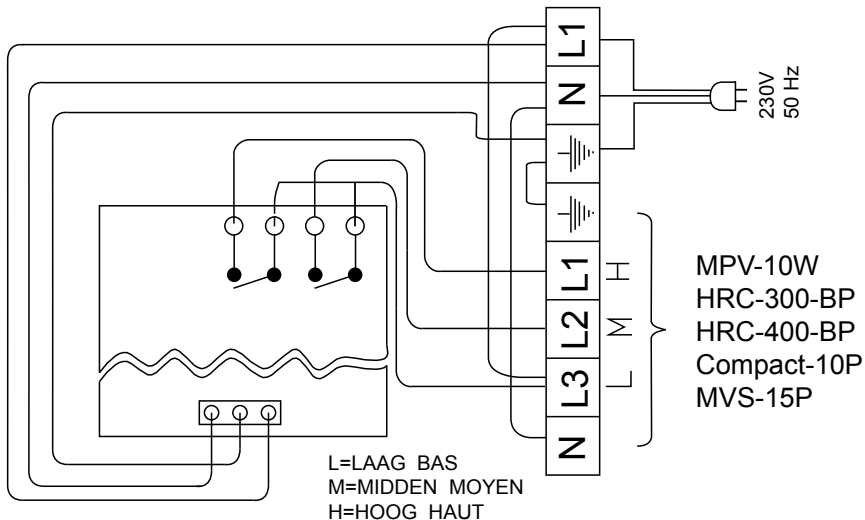

Toepassing

De RB-set 15RF is uitsluitend bedoeld voor het aansturen van gelijkstroom ventilatoren zoals omschreven in deze handleiding.

Installatie RB-set 15RF

Nadat u de ventilator gemonteerd heeft, kunt u de ventilator elektrisch aansluiten conform het aansluitschema. Hiervoor dient u de deksel te verwijderen (4 schroeven). U kunt nu de voedingskabel van de ventilator door de wartel leiden. Na het aansluiten volgens het aansluitschema moet de wartel aangedraaid worden voor een spatwaterdichte afsluiting.

Plaatsing RB-set 15RF

De RB-set 15RF is niet geschikt voor blootstelling aan weersinvloeden en dient derhalve binnen geplaatst te worden. Het is niet noodzakelijk om de RB-set 15RF te fixeren. Wanneer ophangen gewenst is, kan de behuizing op de aangegeven plaats (zie figuur 1) doorboord worden waarna deze vastgeschroefd kan worden op de ondergrond.

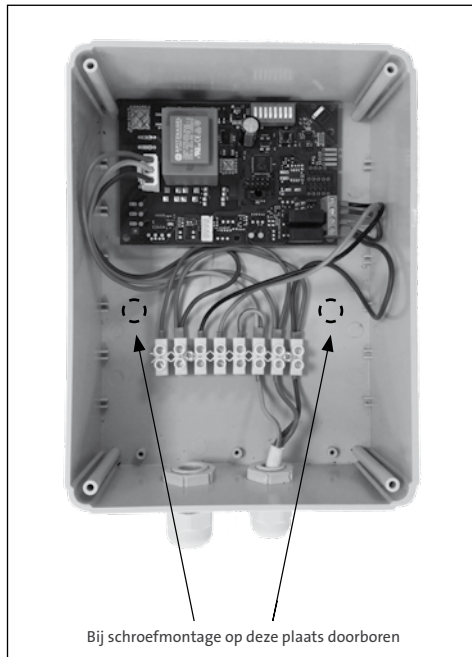

Fig. 1 Ontvanger printplaat

Elektrische aansluiting

De RB-set 15RF is voorzien van een snoer met een randaarde stekker voor de elektrische aansluiting. Het toestel is te schakelen in drie standen. Het toestel dient aangesloten te worden volgens het juiste aansluitschema (afgebeeld op blz. 2). De RB-set 15RF dient aangesloten te worden conform NEN 1010 en volgens de plaatselijk geldende eisen. Plaats de stekker pas in de wandcontactdoos wanneer alles geïnstalleerd is. Het toestel is niet geschikt voor draaistroom.

Aansluitspanning: 230 Volt ~ 50 Hz

RB-set 15RF radiografische frequentie:

868,35 Mhz.

Opbouw ontvanger printplaat

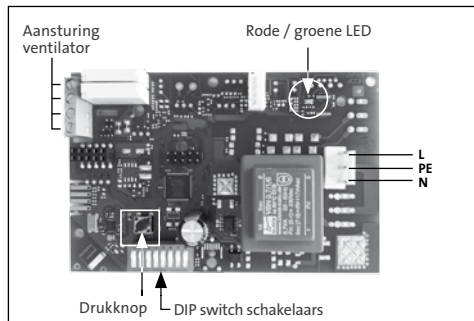

Fig. 2 Ontvanger printplaat

Dipswitch schakelaars

Wanneer de RB-set 15RF een afzuigventilator aanstuurd, dienen alle dipswitches op “open” (fabrieksinstelling) te staan. Bij aansturing van een WTW toestel kan er middels de dipswitches een filterindicatietimer geactiveerd worden. Deze geeft een signaal op de bediening 15RF wanneer de filters gecheckt dienen te worden. Zie voor uitgebreide omschrijving de handleiding van de HRC-15.

Montage afstandsbediening 15RF

De afstandsbediening is te openen via de drukknop (zie figuur 3) aan de onderzijde. Het wandframe kan hierna worden gemonteerd met de 2 meegeleverde schroeven en pluggen of worden geplakt. Let op: de markering "UP" op het wandframe, deze dient zich altijd aan de bovenzijde te bevinden. Houdt aan de onderzijde genoeg ruimte over zodat de drukknop goed van onderaf te bereiken is. Geadviseerd wordt om de afstandsbediening op een goed bereikbare plaats te bevestigen in woonkamer, keuken of toilet. Plaats de afstandsbediening nooit in de buurt van grote metalen voorwerpen en monteer de afstandsbediening buiten het bereik van kinderen.

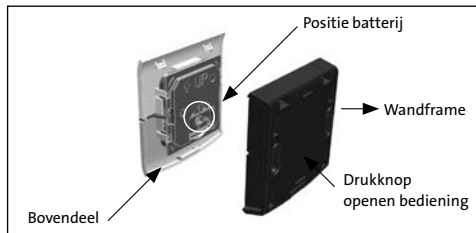

Fig. 3 Exploded view Afstandsbediening 15RF

Instellen RB-set 15RF

De RB-set 15RF is voorzien van een ontvanger printplaat in de behuizing en een losse afstandsbediening. Deze afstandsbediening en ontvanger printplaat zijn af fabriek op elkaar afgestemd. Extra toebehoren dienen te worden aangemeld.

Opstarten

Wanneer er spanning op de RB-set 15RF gezet wordt knipperen de LED's tijdens het opstarten op de ontvanger printplaat (figuur 2) afwisselend rood, groen, rood. Hierna blijft de LED op de ontvanger printplaat 3 minuten groen branden, de RB-set 15RF staat gedurende deze tijd in de inleerstand en kan gekoppeld worden met een afstandsbediening of CO₂ sensor. De RB-set 15RF start altijd op in de automatische stand, in deze stand luistert het toestel naar een optionele CO₂ sensor.

Aanmelden van afstandsbediening(en) op 1 RB-set 15RF

In totaal kunnen er tot 20 componenten worden gekoppeld aan het toestel. Neem de steker van de RB-set 15RF 30 seconden uit het stopcontact.

Plaats daarna de steker terug in het stopcontact. De rode en groene LED op de ontvanger printplaat (figuur 2) gaan afwisselend knipperen en hierna blijft de groene LED branden. Gedurende 3 minuten staat het toestel op inleren en kunt u de afstandsbediening(en) aanmelden door de toetsen <1> en <auto> tegelijk in te drukken tot de LED op de afstandsbediening afwisselend rood, groen, rood knippert. Wanneer de afstandsbediening succesvol is aangemeld zal de groene LED op de ontvanger printplaat en afstandsbediening 10x groen knipperen en de ventilator zal kort optoeren. De afstandsbediening is klaar voor gebruik.

Alternatieve aanmeldprocedure:

Verwijder het deksel van de RB-set 15RF. Druk 1x kort op de drukknop van de ontvanger printplaat (figuur 2) De rode en groene LED op de ontvanger printplaat gaan afwisselend knipperen en hierna blijft de groene LED branden. Gedurende 3 minuten staat het toestel op inleren. Aanmelden van de afstandsbediening geschied op de zelfde wijze als beschreven in bovenstaande aanmeldprocedure.

Aanmelden van een extra afstandsbediening geschied op de zelfde wijze als afstandsbediening nummer 1.

Aanmelden van afstandsbediening(en) op meerdere RB-sets 15RF

Om 1 afstandsbediening op meerdere RB-sets 15RF en/of andere Orcon toestellen uit de 15 serie aan te melden wordt bovenstaande aanmeld procedure herhaald, alleen dient u toets <2> en <auto> in te drukken tot de LED op de afstandsbediening afwisselend rood, groen, rood knippert om de afstandsbediening aan te melden. Om een afstandsbediening te vervangen zullen alle componenten op de ontvanger printplaat afgemeld moeten worden. Daarna moeten alle componenten opnieuw worden aangemeld.

Reset afstandsbediening

Een afstandsbediening kan gereset worden door de toets <afwezig> en <timer> gelijk in te drukken (3 seconden), door 2 keer oranje te knipperen geeft de bediening aan dat het resetten is voltooid.

Werking afstandsbediening

De bediening van de RB-set 15RF beschikt over 6 knoppen in de tabel hieronder worden de functies van deze knoppen uitgelegd.

Uitleg bedieningsinterface afstandsbediening 15RF		
Knop	Bediening	Functie
	1x kort	Afwezigheidstand
1	1x kort	Stand 1 (laagstand)
2	1x kort	Stand 2 (middenstand)
3	1x kort	Stand 3 (hoogstand)
	1x kort	Stand 3 (timerstand) tijdelijk 15 minuten
	2x kort	Stand 3 (timerstand) tijdelijk 30 minuten
	3x kort	Stand 3 (timerstand) tijdelijk 60 minuten
auto	1x kort	Automatische modus

Naast de 4 standen beschikt deze bediening ook over CO₂ detectie (optioneel). Deze wordt geactiveerd in de automatische modus.

Automatische modus (auto)

In de auto modus draait het toestel op basis van vraag van de optionele CO₂ sensor(en) 15RF.

Timerstand

In de timerstand draait het toestel een gewenste tijd in de stand hoog, na het verstrijken van de tijd keert het toestel terug naar de laatst gekozen stand. De timer kan worden afgebroken door een andere (gewenste) knop te kiezen.

Afwezigheidstand

In de afwezigheidstand draait het toestel in een extra energiezuinige laagstand en reageert niet op vraag van de sensoren.

CO₂ detectie (Optioneel)

De RB-set 15RF kan worden uitgebreid met de CO₂ Bedieningssensor 15RF en/ of CO₂ Ruimtesensor 15RF.

Hoe werkt het?

Afhankelijk van de luchtkwaliteit (gemeten CO₂ concentratie in de (woon)kamer) geeft de CO₂ sensor een radiografisch signaal aan de RB-set 15RF om meer of minder af te zuigen uit keuken, badkamer en toilet. Hierdoor wordt er meer of minder frisse lucht aangezogen door de roosters.

Indicatie en bediening CO₂ bedieningssensor

Door de bedieningstoets eenmaal aan te tippen wordt de status door de LED's weergegeven. Na 30 seconden gaan de LED's automatisch weer uit. Dit met als doel om niet te storen in een donkere verblijfsruimte. Als de bedieningstoets na het eenmalig aantippen nogmaals wordt aangetipt zal de CO₂ bedieningssensor overschakelen naar een andere stand. Het wisselen is te herkennen aan het oplichten van de LED aan de rechterbovenzijde van de CO₂ bedieningssensor.

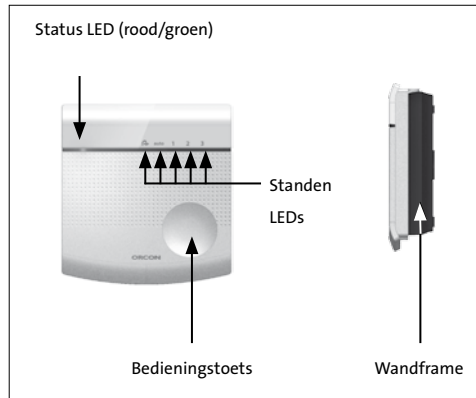

Fig. 4 Locatie LED en bedieningstoets CO₂ sensor

Er zijn bij de CO₂ bedieningssensor 5 mogelijkheden:

- Afwezigheid stand
- Automatische modus
- Stand 1 (laag) tijdelijk
- Stand 2 (midden) tijdelijk
- Stand 3 (hoog) tijdelijk

De CO₂ ruimtesensor kent 2 mogelijkheden:

- Automatische modus
- Buitengewoongoed modus

Automatische modus

Wanneer de CO₂ bedieningssensor zich in deze stand bevindt zal de ventilator volgens de standaard behoefte ventileren. Hierdoor wordt er bespaard op de energie kosten. Er wordt namelijk alleen geventileerd wanneer dat echt nodig is.

Afwezigheid en stand 1,2 en 3

Wanneer de CO₂ bedieningssensor in de afwezigheid stand gezet wordt, zal deze een vaste, minimale hoeveelheid ventileren. Deze stand blijft actief totdat deze handmatig weer in de automatische modus is gezet of wanneer deze weer opstart na stroomuitval. Stand 1 (laag), 2 (midden) en 3 (hoog) zijn tijdelijke standen. Wanneer één van deze standen gekozen wordt zal het systeem na 60 minuten weer terug gaan naar de automatische modus.

Buitengewoon goed modus (CO₂ ruimtesensor)

Wanneer de CO₂ sensor zich in deze modus bevindt (LED blauw) zal de CO₂ sensor het luchtkwaliteitsniveau op een hoog niveau houden. Hierdoor wordt er meer geventileerd. De verse buitenlucht wordt naar binnen gehaald.

Werking

De CO₂ sensor(en) communiceren draadloos met de RB-set 15RF. Wanneer het toestel is ingesteld op de automatische modus, dan reageert de RB-set 15RF op het hoogste CO₂ niveau (luchtkwaliteit in een verblijfsruimte) dat gemeten wordt door de CO₂ sensor(en). Dit zorgt voor een volledig automatische regeling waarbij er te allen tijde een goed binnenklimaat voor de bewoner heerst. U kunt te allen tijde zelf een andere snelheid kiezen met de afstandsbediening of CO₂ bedieningssensor. De automatische modus vervalt dan. Na een eventuele stroomonderbreking start de ventilator in de automatische modus op.

Onderhoud afstandsbediening

Verwijder regelmatig het stof van de afstandsbediening met een droge stofdoek, niet nat!

Het vervangen van de batterij

Wanneer de LED indicatie op de afstandsbediening 1 keer oranje knippert of niet meer reageert nadat u op één van de toetsen van de bediening heeft gedrukt, is dit waarschijnlijk te wijten aan een lege batterij. Om deze batterij te vervangen, hoeft u geen contact op te nemen met uw installateur. U kunt dit gemakkelijk zelf doen. De batterij is via www.orcon.nl te bestellen. Om de batterij te vervangen, klikt u de drukknop aan het wandframe (figuur 5) van de afstandsbediening in om het bovendeel los te nemen van het wandframe van de afstandsbediening. Verwijder de oude batterij uit de afstandsbediening. Plaats de nieuwe batterij met de plus kant naar u toe (zie figuur 6). Klik de bovenkant met een scharnierende beweging weer op het wandframe vast.

Let op: Gooi lege batterijen niet bij het huisvuil, maar breng ze naar de inzamelpunten voor klein chemisch afval.

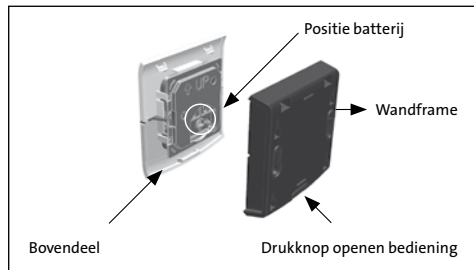

Fig. 5 Exploded view afstandsbediening 15RF

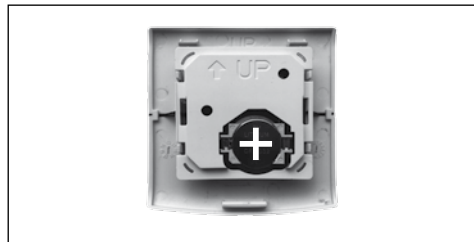

Fig. 6 Batterij in afstandsbediening 15RF

Onderhoud CO₂ sensor

De CO₂ sensor(en) hebben gedurende de levensduur geen onderhoud nodig. De werking kan echter worden verstoord door vervuiling van de luchtsleuven. Verwijder daarom regelmatig het stof met een droge doek van de behuizing.

Garantie

Orcon bv verleent twee jaar garantie op de RB-set 15RF. De garantietermijn gaat in op de aankoopdatum.

De garantie vervalt, indien:

- de installatie niet volgens de geldende voorschriften is uitgevoerd;
- de gebreken zijn ontstaan door verkeerde aansluiting, ondeskundig gebruik, of vervuiling van de ventilator;
- er wijzigingen in de bedrading zijn aangebracht of reparaties door derden zijn verricht.

(De-)montagekosten ter plaatse vallen buiten de garantie. Indien binnen de garantietermijn een defect optreedt, dient dit te worden gemeld aan de installateur. Orcon bv behoudt zich het recht voor om de constructie en/of configuratie van haar producten op elk moment te wijziging zonder de verplichting eerder geleverde producten aan te passen. De gegevens in deze handleiding hebben betrekking op de meest recente informatie.

Demontage en verwijderen



Aan het einde van de levensduur van de RB-set 15RF is de gebruiker verantwoordelijk voor een veilige demontage van de woonhuisventilator en voor de afvoer van de onderdelen, volgens de plaatselijk geldende regelgeving.



Orcon bv
Landjuweel 25
NL-3905 PE Veenendaal
Tel.: +31 (0)318 54 47 00
Fax.: +31 (0)318 54 47 06

Omschrijving apparaat:

RB-set 15RF

Voldoet aan richtlijnen:

Laagspanningsrichtlijn (2006/95/EG),
EMC richtlijn (2004/108/EG),
RoHS richtlijn (2002/95/EG),
R&TTE richtlijn (1999/5/EG).

Veenendaal,

M. Voorhoeve, Algemeen directeur

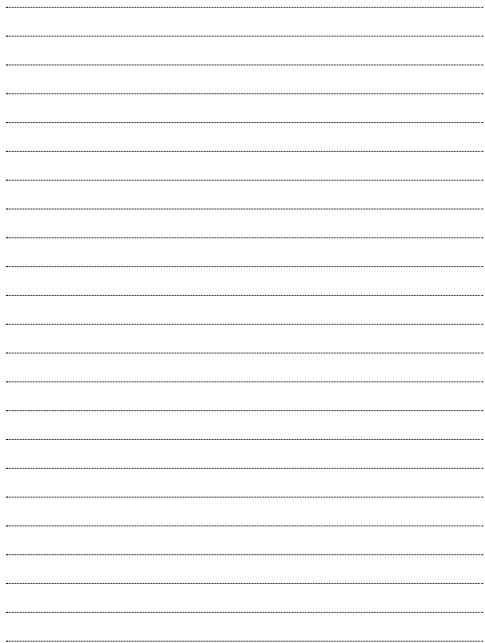

Landjuweel 25, 3905 PE Veenendaal
Postbus 416, 3900 AK Veenendaal

t +31 (0)318 54 47 00
f +31 (0)318 54 47 06

info@orcon.nl
www.orcon.nl

ORCON EEN HELDERE KIJK
OP VENTILATIE