

HRC 300/400/500 EcoMax/MaxComfort

Balansventilatiesysteem
met warmteterugwinning
dat ventileert naar behoefte

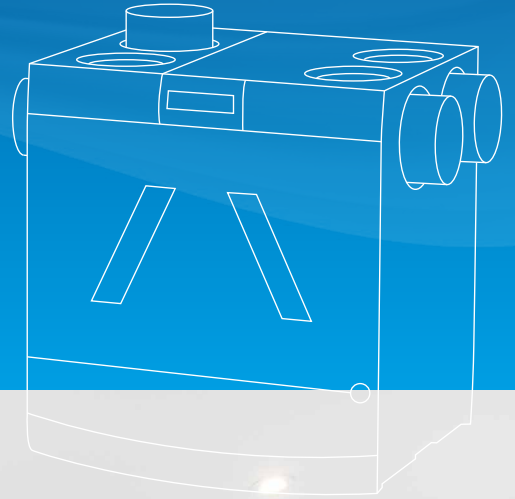

A+

HRC 300/400/500 EcoMax/MaxComfort

Balansventilatiesysteem
met warmteterugwinning
dat ventileert naar behoefte



DE HRC ECOMAX EN MAXCOMFORT ZIJN BALANSVENTILATIESYSTEMEN MET WARMTETERUGWINNING DIE NAAR BEHOEFTE VENTILEREN. DE WARMTE UIT DE AFGEVOERDE LUCHT WORDT TERUGGEWONNEN (TOT WEL 99,7%) EN AFGEDRAGEN AAN DE TOEGEVOERDE LUCHT. DE MAXCOMFORT HEEFT EEN VOORVERWARMER ALS EXTRA VOORDEEL, WAT VOOR EEN OPTIMAAL COMFORT ZORGT IN DE WINTER.

Slim, extreem zuinig en geluidsarm

Hét schoolvoorbeeld van economisch rendement, helemaal klaar voor de aangescherpte BENG eisen. Het lage energieverbruik van het toestel in combinatie met het hoge thermische rendement zorgt voor een perfecte score. De HRC bevat de allernieuwste technieken zoals:

- Extra lange Recair Ultimate warmtewisselaar voor maximale performance en minimaal verlies;
- Nieuwste EBM-papst 3D scrolls met Radical waaiers en intelligente anemometer technologie;
- Beste balancerings techniek tot 1% nauwkeurig;
- Intelligente sensoren voor een volledig automatische en zeer nauwkeurige vraaggestuurde werking.



Installatiegemak

Dankzij 8 verschillende aansluitmogelijkheden zijn er maar liefst 16 aansluitcombinaties mogelijk. Bovendien is het toestel links en rechts uitvoerbaar, en geschikt voor zowel perilex als randaarde. Meer gemak voor de aannemer en installateur en minder voorraadkosten voor de groothandel.

Eenvoud in onderhoud

De HRC is ook een voorbeeld van service-efficiency; alle belangrijke serviceonderdelen zijn gemakkelijk bereikbaar om te reinigen of te vervangen. Ook hoeft het toestel bij onderhoudswerkzaamheden niet van de wand gehaald te worden en kan er gewerkt worden met modules.

Laagste effectief vermogen effectief vermogen

Dankzij de nieuwe Peutz gelijkwaardigheidsverklaringen mag bij toepassing van 2 of meer Orcon CO₂ sensoren gerekend worden met een zeer scherpe f_{reg} en $f_{reg, fan}$ factor:

- D.3 Orcon systeem met twee CO₂-sensoren: f_{reg} 0,49 en $f_{reg, fan}$ 0.228
 - D.3 Orcon systeem met extra CO₂-sensoren: f_{reg} 0,46 en $f_{reg, fan}$ 0.201
- Het effectief vermogen komt hiermee uit op 8-9 Watt.

SPECIFICATIES

Voorlopige specificaties	HRC-300 EcoMax	HRC-300 MaxComfort	HRC-400 EcoMax	HRC-400 MaxComfort	HRC-500 EcoMax	HRC-500 MaxComfort
Artikelnummer	22000080	22000085	22000090	22000095	22000100	22000105
Energielabel	A+	A+	A+	A+	A	A
Luchtdebiet [m ³ /h] bij 200Pa	300	300	400	400	500	500
Max. toelaatbare kanaalweerstand [Pa]	200	200	200	200	150	150
Weerstand nominaal [Pa]	100	100	100	100	150	150
Thermisch rendement ¹ NEN 5138 [%]	99,3	99,3	99,7	99,7	Forfaitair	Forfaitair
Elektrische aansluiting	Randaarde	Randaarde	Randaarde	Randaarde	Randaarde	Randaarde
Geschikt voor perilex sturing	O	O	O	O	O	O
Geschikt voor RF sturing	Ja	Ja	Ja	Ja	Ja	Ja
Kanaalaansluiting [mm]	4 x 150	4 x 150	4 x 180	4 x 180	6 x 180	6 x 180
Modulerende bypass	Ja, 100%	Ja, 100%	Ja, 100%	Ja, 100%	Ja, 100%	Ja, 100%
Vorstbeveiliging	Onbalans	Voorverwarmer	Onbalans	Voorverwarmer	Onbalans	Voorverwarmer
Vochtsensor	Ja	Ja	Ja	Ja	Ja	Ja
Filterklasse (ISO16890)	Toevoer: Coarse 65% Afvoer: Coarse 65%	Toevoer: ePM1 70% Afvoer: Coarse 65%	Toevoer: Coarse 65% Afvoer: Coarse 65%	Toevoer: ePM1 70% Afvoer: Coarse 65%	60% Coarse 65% Afvoer: Coarse 65%	60% ePM1 70% Afvoer: Coarse 65%
Constant volume regeling	Ja, tot 1% nauwkeurig	Ja, tot 1% nauwkeurig	Ja, tot 1% nauwkeurig	Ja, tot 1% nauwkeurig	Ja, tot 1% nauwkeurig	Ja, tot 1% nauwkeurig

¹ Meting conform NEN 5138 O Optioneel

Fysieke kenmerken	HRC-300 EcoMax	HRC-300 MaxComfort	HRC-400 EcoMax	HRC-400 MaxComfort	HRC-500 EcoMax	HRC-500 MaxComfort
Afmetingen (BxDxH) [mm]	760x600x830	760x600x830	760x600x830	760x600x830	760x600x830	760x600x830
Gewicht [kg]	34	34	35	35	35	35
Materiaal behuizing	EPP/PMMA/PP	EPP/PMMA/PP	EPP/PMMA/PP	EPP/PMMA/PP	EPP/PMMA/PP	EPP/PMMA/PP
Kleur behuizing	Zwart	Zwart	Zwart	Zwart	Zwart	Zwart
Kleur voorplaat	Wit	Wit	Wit	Wit	Wit	Wit
Aansluiting condensafvoer [mm]	ø32 (1 ¼")	ø32 (1 ¼")	ø32 (1 ¼")	ø32 (1 ¼")	ø32 (1 ¼")	ø32 (1 ¼")
Lengte warmtewisselaar [mm]	560	560	560	560	560	560
Materiaal warmtewisselaar	ABS/PS	ABS/PS	ABS/PS	ABS/PS	ABS/PS	ABS/PS
Beschermingsgraad [IP]	31	31	31	31	31	31

Elektrische eigenschappen	HRC-300 EcoMax	HRC-300 MaxComfort	HRC-400 EcoMax	HRC-400 MaxComfort	HRC-500 EcoMax	HRC-500 MaxComfort
Aansluitspanning [V/Hz]	230/50	230/50	230/50	230/50	230/50	230/50
Maximale stroom [A]	0,65	5	1,5	5,8	1,5	5,8
Nominaal vermogen [W] ^{2,3}	26,7	26,7	40,4	40,4	91	91
Totaal opgenomen vermogen [W] ³	65	65	108	108	185	185
Ingangen	2x digitaal in, 230V	2x digitaal in, 230V	2x digitaal in, 230V	2x digitaal in, 230V	2x digitaal in, 230V	2x digitaal in, 230V
Snoerlengte [m]	2	2	2	2	2	2
Type ventilator	EC	EC	EC	EC	EC	EC
Max. vermogen ventilator [W]	73	73	170	170	170	170
Aansturing ventilator	MOD-bus	MOD-bus	MOD-bus	MOD-bus	MOD-bus	MOD-bus
Max. vermogen voorverwarmer [W]	-	1000	-	1000	-	1000

² Gemeten bij 60% van maximaal debiet, conform NEN 5138

³ Exclusief voorverwarmer, max debiet 100 pa

EEN SELECTIE UIT DE TOEBEHOREN



Droge condensafvoerset
Art. Nr. 22700065



Aansluitflensen
ø150/180mm



Onderstel
Art.Nr: 22700080



Filterset HRC EcoMax
2x Coarse 45%
Art.Nr: 22700000

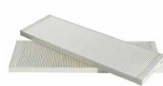

Filterset HRC EcoMax
2x Coarse 65%
Art. Nr. 22700009

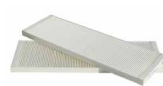

Filterset HRC MaxComfort
Coarse 65% & ePM1 70%
Art. Nr. 22700006



Perilex snoer
HRC EcoMax
Art.Nr: 29190405



CV-3
standenschakelaar
Art.Nr: 28000000

TECHNISCHE GEGEVENS

Afmetingen HRC-300/400/500 EcoMax/MaxComfort

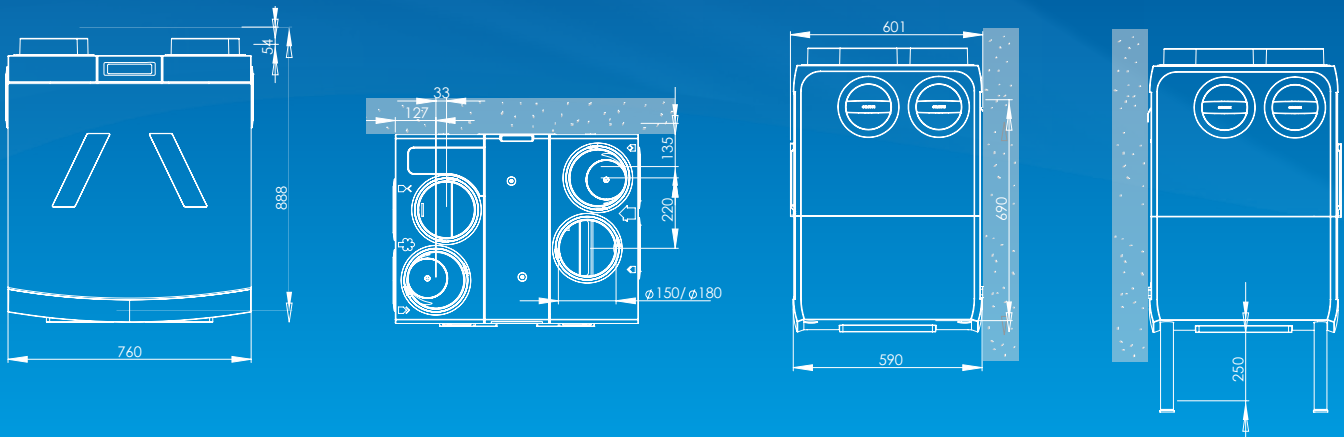

HRC-300 EcoMax/MaxComfort

Werk punt	Referentie debiet	Externe druk	Opgenomen vermogen per ventilator	Totaal opgenomen vermogen	SPF totaal
	[m ³ /h]	[Pa]	[W]	[W]	[Wh/m ³]
1	100	20	4	11	0,11
2	150	50	9	20	0,13
3	150	25	7	16	0,11
4	180	53	11	25	0,14
5	200	65	14	30	0,15
6	250	141	28	59	0,24
7	250	105	24	51	0,20
8	300	200	46	94	0,31
9	300	150	38	79	0,26
10	300	100	31	65	0,22

HRC-400 EcoMax/MaxComfort

Werk punt	Referentie debiet	Externe druk	Opgenomen vermogen per ventilator	Totaal opgenomen vermogen	SPF totaal
	[m ³ /h]	[Pa]	[W]	[W]	[Wh/m ³]
1	100	20	5	13	0,13
2	150	20	7	17	0,11
3	200	25	11	25	0,13
4	200	62,5	15	32	0,16
5	240	53	18	39	0,16
6	240	89	21	44	0,18
7	300	85	29	60	0,20
8	300	140	37	77	0,26
9	350	115	44	90	0,26
10	350	190	55	112	0,32
11	400	100	53	108	0,27
12	400	150	62	126	0,32
13	400	250	79	160	0,40

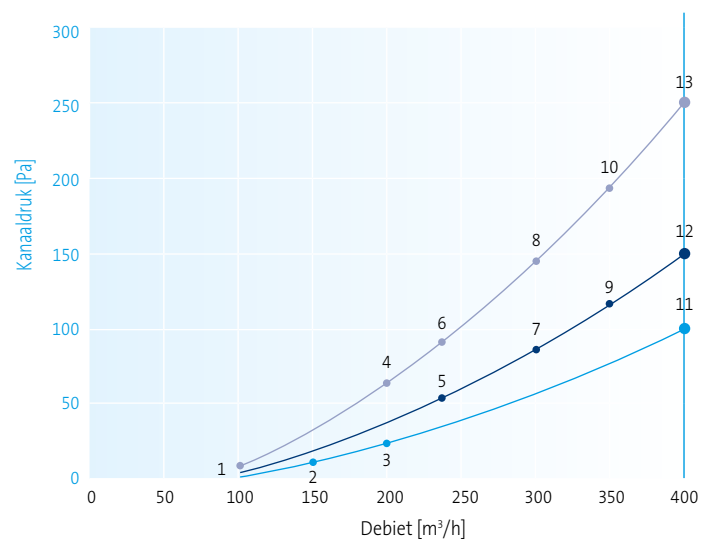
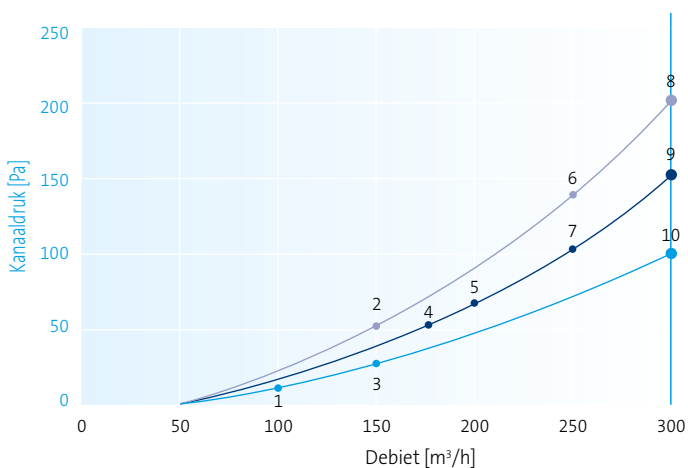

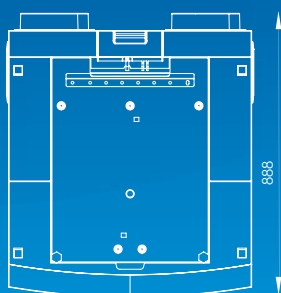

HRC-500 EcoMax/MaxComfort

Werk punt	Referentie debiet	Externe druk	Opgenomen vermogen per ventilator	Totaal opgenomen vermogen	SPF totaal
	[m ³ /h]	[Pa]	[W]	[W]	[Wh/m ³]
1	100	20	5	13	0,13
2	150	20	7	17	0,11
3	200	25	11	25	0,13
4	200	62,5	15	32	0,16
5	250	60	20	42	0,17
6	250	100	21	50	0,20
7	300	85	29	60	0,20
8	300	140	37	77	0,26
9	350	75	38	79	0,23
10	350	115	44	90	0,26
11	350	190	55	112	0,32
12	400	100	53	108	0,27
13	400	150	62	126	0,32
14	400	250	79	160	0,40
15	500	150	91	185	0,37

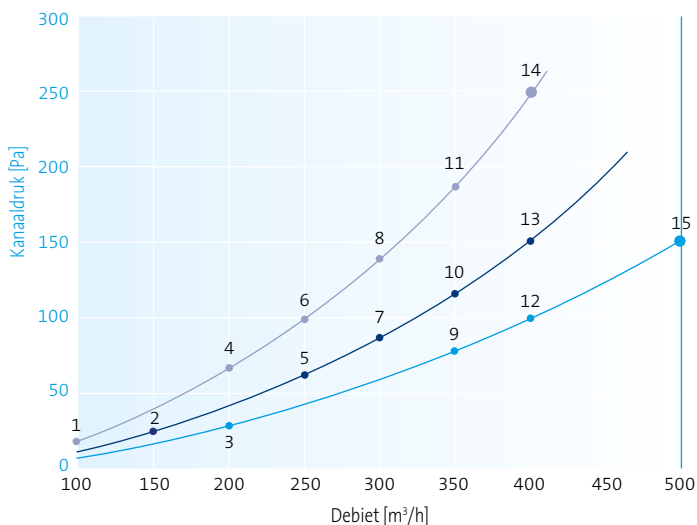

WAT MAAKT DE HRC-300/400/500 BIJZONDER?

- Capaciteit 300 m³/h, 400 m³/h of 500 m³/h
- Thermisch rendement van 99,3% bij 300m³/h en 99,7% bij 400m³/h (meting conform NEN 5138)
- Laag opgenomen vermogen: HRC-300 26,7 Watt, HRC-400 40,4 Watt en HRC-500 91 Watt
- Efficiënte en stille EC ventilatoren met constant-volumeregeling
- Automatisch balancerend tot 1% nauwkeurig
- Zeer geluidsarm
- Modulerende 100% bypass
- Voorzien van boven- en zijaansluitingen
- Uitbreidbaar met RF-sens. en/of RF-bed., tot 20 stuks
- Linker en rechter montage mogelijk
- Isolerende EPP behuizing
- Standaard geïntegreerde vochtsensor

Naast de HRC 300/400/500 EcoMax/MaxComfort, bestaat de HRC serie ook uit de HRC 425/570 EcoSmart/SmartComfort met CO₂-gestuurde 2-zoneregeling. Vraag naar deze folder of download hem vanaf orcon.nl

- 1 HRC balansventilatiesysteem
- 2 Afstandsbediening 15RF of HRC Display inbouw 15RF
- 3 CO₂ Ruimte- of inbouwsensor 15RF
- 4 Geluidsdempers
- 5 Luchtverdeelsysteem
- 6 Dakdoorvoer incl. luchtdichte aansluiting
- 7 Geveldoorvoer incl. luchtdichte aansluiting

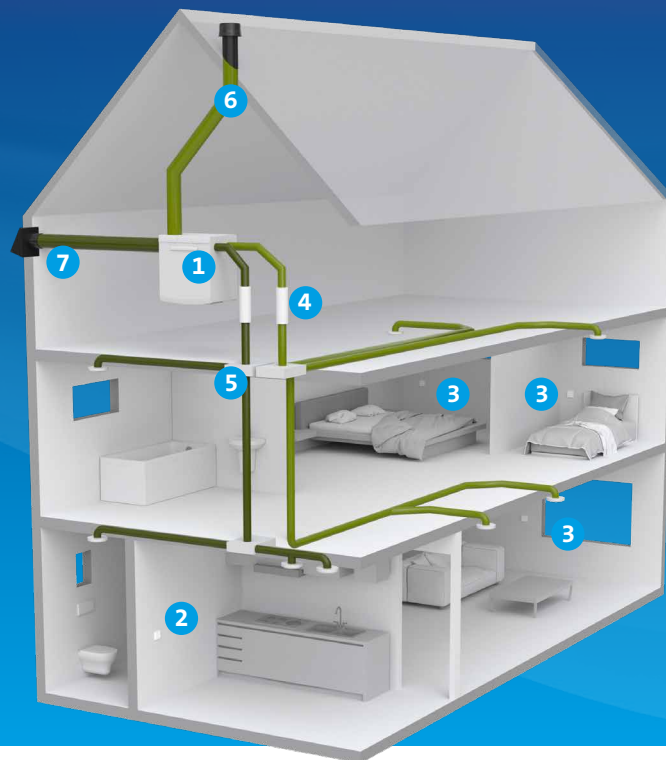

Afstandsbediening 15RF

Art. Nr. 21800000

De afstandsbediening 15RF is zeer gebruiksvriendelijk. Door middel van 6 toetsen kiest u in welke stand het toestel draait. Deze opbouw RF-bediening is eenvoudig te plaatsen: door het gebruik van de batterij is het aanbrengen van bekabeling overbodig.



CO₂ Bedieningssensor 15RF

Art. Nr. 21800045

Met deze handige opbouw bediening met ingebouwde CO₂-sensor kunt u uw woning van een buitengewoon binnenklimaat voorzien. U kunt sturen op CO₂ en handmatig kiezen voor de gewenste ventilatiestand. Uitbreidbaar met extra CO₂-ruimte-sensoren en RF-afstandsbedieningen.



CO₂ Ruimtesensor 15RF

Art. Nr. 21800040

U kunt uw ventilatiesysteem uitbreiden met een of meerdere opbouw ruimtesensoren. De sensor zit in dezelfde behuizing als de CO₂ bedieningssensor, maar kent twee opties: een eco-modus (1150 ppm CO₂) en een comfort regeling (950 ppm) waarbij op CO₂ gestuurd wordt. Met één knop kunt u snel en eenvoudig de status bekijken.



HRC Display inbouw 15RF

Art. Nr. 21800060

Met deze gebruiksvriendelijke inbouw RF bediening met display kunt u de ventilator-snelheid van de WTW-unit eenvoudig en nauwkeurig regelen. Het LCD-scherm toont duidelijk de status en bedrijfsinformatie. Zoals gemeten luchtdrukte, temperaturen, en vochtigheid. Ook zijn de instellingen voor zomernacht ventilatie nauwkeurig in te stellen.



CO₂ Bedieningssensor inbouw 15RF

Art. Nr. 21800080

Combineert de functionaliteiten van de 15RF CO₂ sensoren en bedieningen in één. Zo kunt u automatisch laten sturen op CO₂ luchtkwaliteit of handmatig kiezen voor de gewenste ventilatiestand. Deze bediening heeft een energiezuinige en 'buitengewoon goed' CO₂ modus, kan middels een 55mm inbouw afdekraam in de wand geplaatst worden.



Vochtsensor

In de automatische stand draait de ventilator in de laagste stand en is de standaard in de HRC ingebouwde vochtsensor actief. Als deze constateert dat de vochtigheid snel stijgt, zal het toestel naar een hogere stand schakelen. 15 of 30 minuten na het douchen of koken schakelt het toestel weer naar de lage stand.

Meer weten over een buitengewoon binnenklimaat?

Ons doel is om iedereen een zo comfortabel en gezond mogelijk binnenklimaat te bieden. Een omgeving waarin men zich prettig voelt en optimaal functioneert. Met deze visie steevast in ons achterhoofd zijn we uitgegroeid tot dé toonaangevende leverancier van ventilatiesystemen voor de woningbouw en utiliteit.



Orcon Academy

Toonaangevend zijn in producten betekent ook vooroplopen op het gebied van kennis. Orcon volgt technologische ontwikkelingen en wet- en regelgeving op de voet en verwerkt deze in diverse trainingen. Bezoek onze website voor meer informatie of voor het aanmelden voor een training.



Green Igloo totaaloplossingen

Green Igloo is het groene label van Orcon / Thercon, en omvat onze duurzame totaaloplossingen voor all-electric wonen, werken, en leren. Een aanpak waarbij we het gehele proces van calculatie, tot installatie begeleiden. En heldere klimaatgaranties kunnen afgeven. Hierbij ligt de focus op een efficiënt ventilatiesysteem te samen met een duurzaam verwarmingssysteem, in een goed geïsoleerd gebouw. Weten hoe we dit doen? Neem dan contact met ons op!



Maatschappelijk verantwoord ondernemen

Een buitengewoon binnenklimaat betekent ook aandacht voor het buitenklimaat. We voelen ons dan ook verantwoordelijk voor mens en milieu. Zo passen we in de ontwikkeling van onze producten zoveel mogelijk recyclebare materialen toe en maken we in ons productieproces gebruik van mensen uit de sociale werkvoorziening.

